

















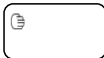

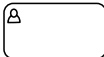
児童扶養手当システム標準化 ツリー図・業務フロー

- ※ 本業務フローは、市等が行う事務を対象としており、福祉事務所を設置していない町村及び都道府県が行う事務は対象としていない。
- ※ 職権による資格喪失等の業務に関しては、業務フローに関わらず実施できるものとする。

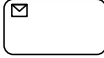
BPMN凡例一覧

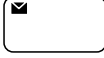
記号	処理項目	使用概要	記号	処理項目	使用概要
	業務処理の開始	業務フローの開始を示す。		並列ゲートウェイ	並列処理を示す。
	業務処理の終了	業務フローの終了を示す。		包含	複数の処理が終了後、次の処理へ進むことを示す。
	業務処理のリンク 中間イベント	業務フローが次のページに続くことを示す。		システム	業務フロー内において継続的に参照されたり更新されたりする、システムを示す。
	業務処理のリンク 中間イベント	業務フローが前のページから続くことを示す。		データオブジェクト	アクティビティで必要とされるデータや作成されるデータを示す。
	マニュアル処理	人が手作業で行う処理を示す。		シーケンスフロー	イベントやアクティビティ同士を接続する
	システム処理	人がシステム等を使って行う処理を示す。		メッセージフロー	プールをまたいでメッセージのやり取りがすることを示す際に使用する。メッセージとは口頭や文書、メール等である。同プール内では使用できない。
	バッチ処理	システムによって自動化されているタスクを示す。		関連/データ関連	データや注釈との関連があることを示す。データストア間の接続にはデータ関連を用いる。
	タスク	書類、メッセージ、電子データの受領を示す。		結合子	業務フローで離れた処理間をワープする場合に使用する。ボックス内にワープ先の業務フローと業務分類を記載する。
	タスク	書類、メッセージ、電子データの送付を示す。		コメント	説明で補足すべきコメントを付記する際に使用する。
	排他ゲートウェイ	条件分岐を示す。			

児童扶養手当業務 ツリー図



区分	児童扶養手当	Lvl	01.新規認定請求	Lv2	認定請求受付、認定審査、認定審査結果通知
----	--------	-----	-----------	-----	----------------------

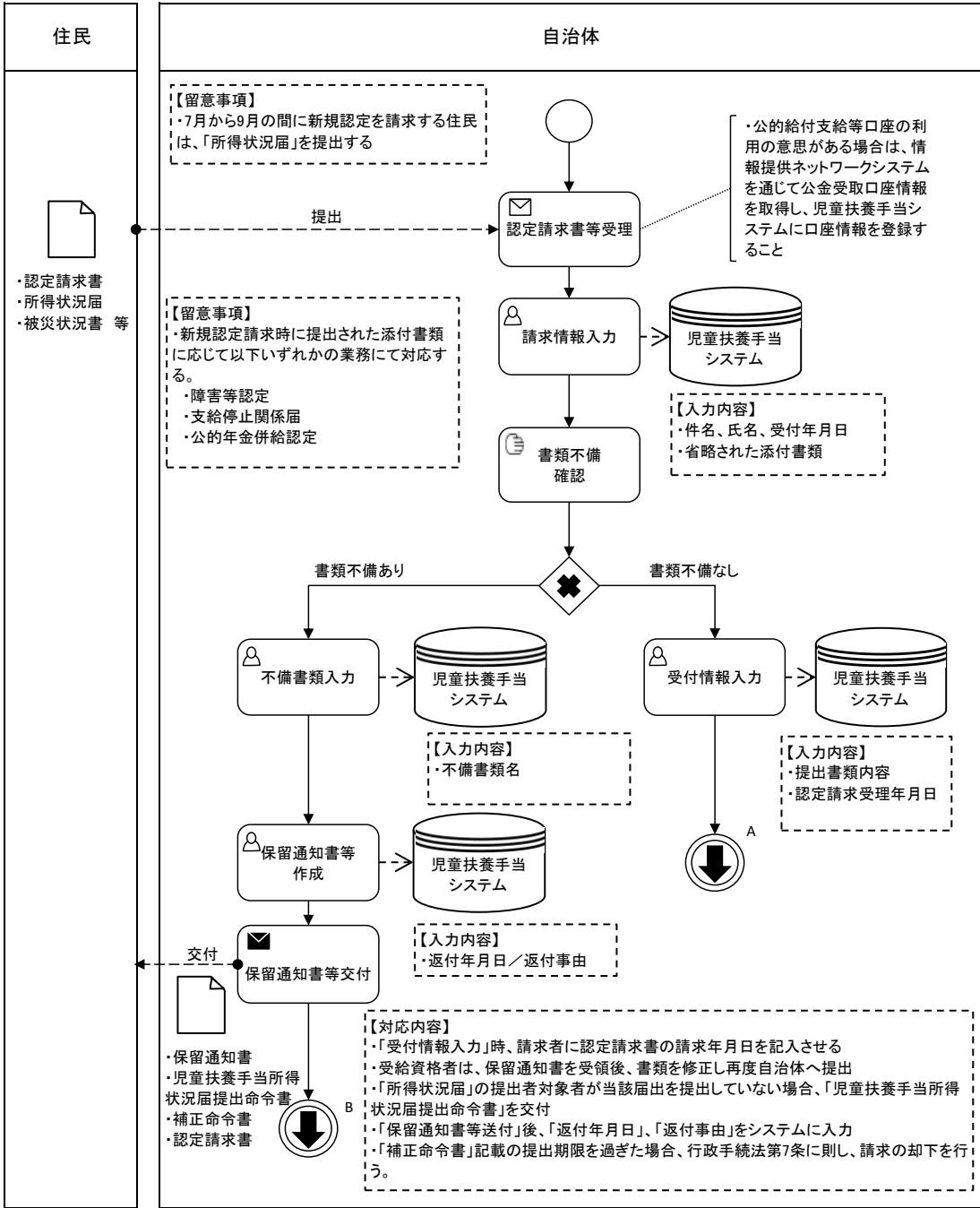

区分	児童扶養手当	Lv1	01.新規認定請求	Lv2	認定請求受付、認定審査、認定審査結果通知
----	--------	-----	-----------	-----	----------------------

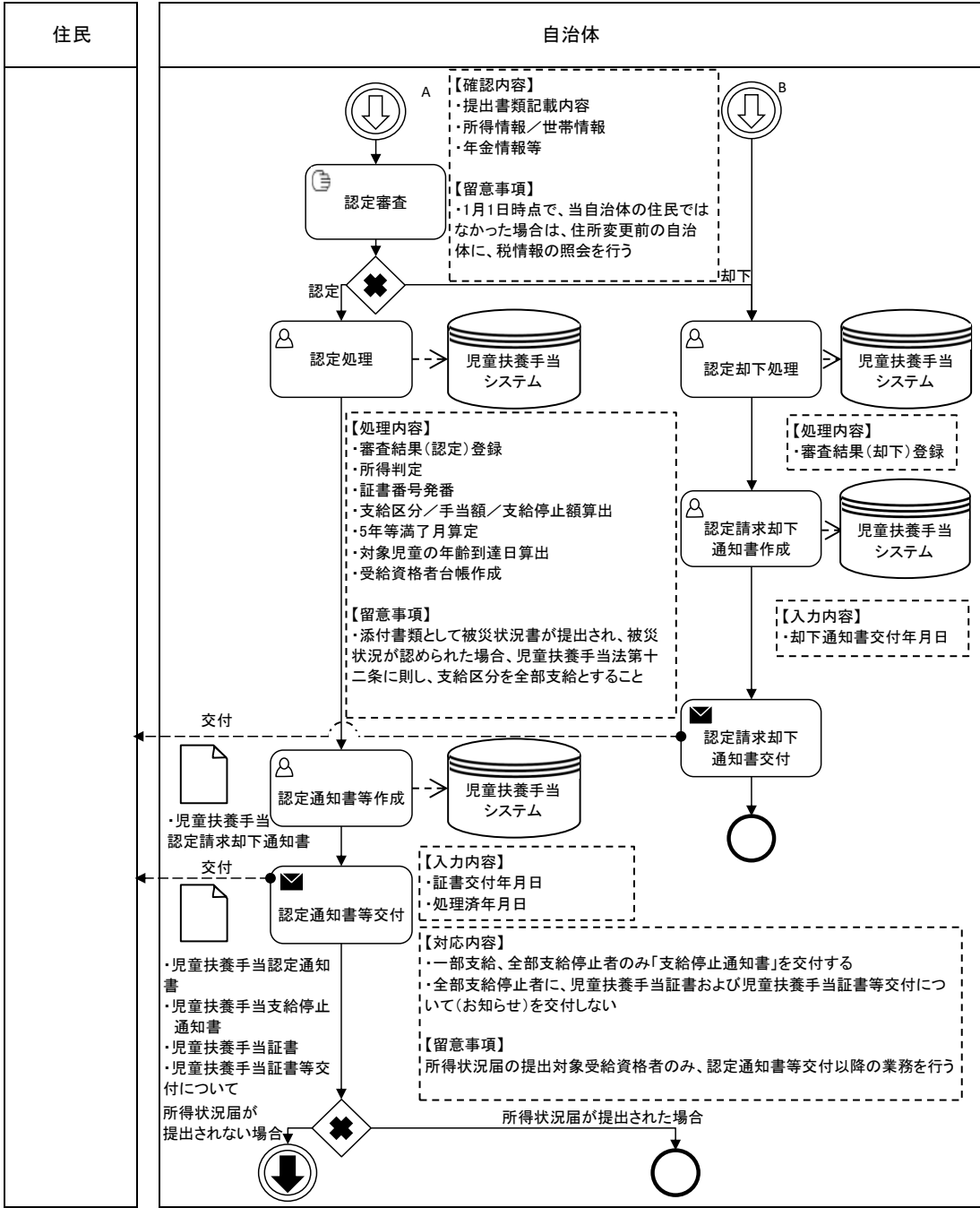

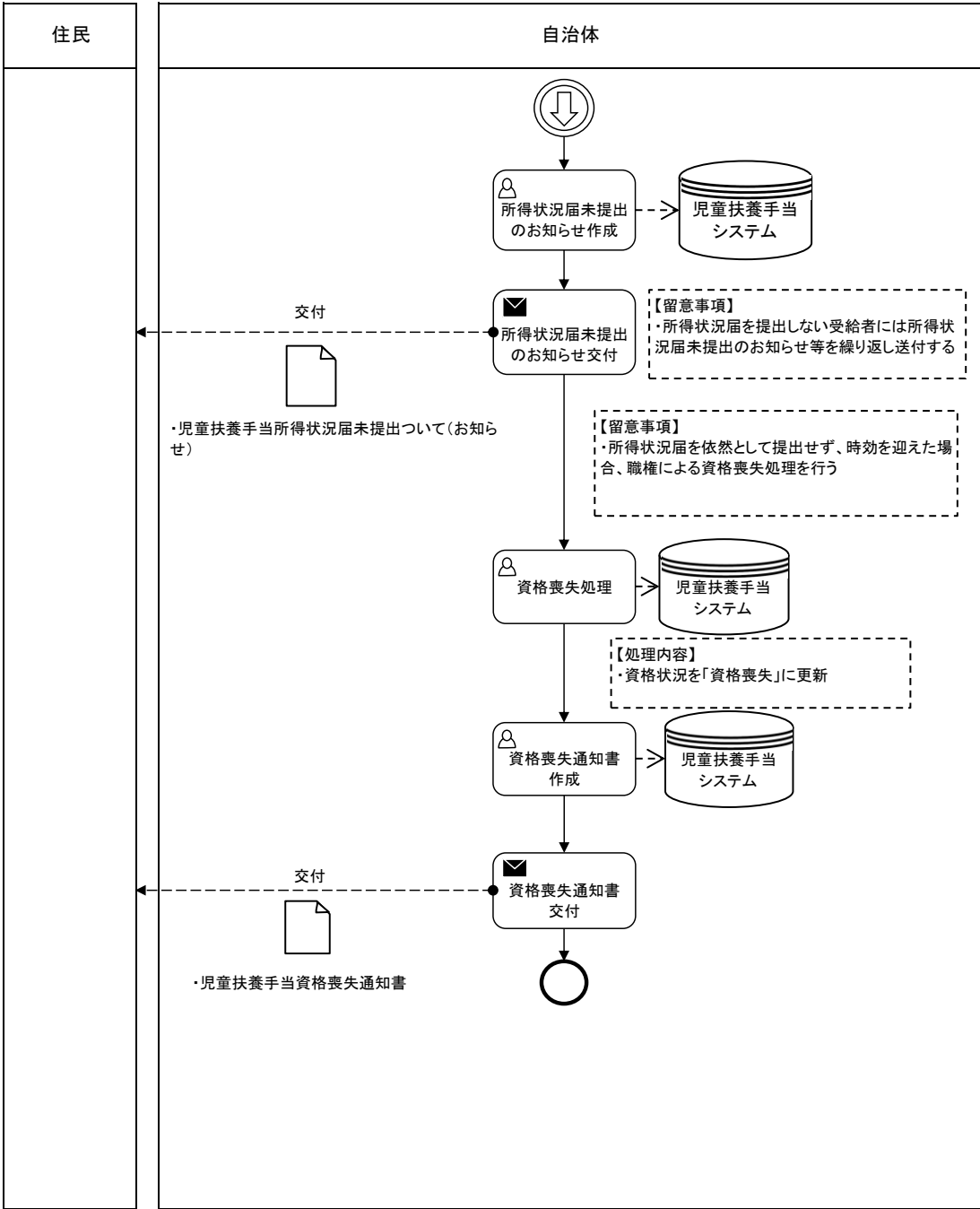

区分	児童扶養手当	Lv1	02.市外転入	Lv2	市外転入受付、転出元受給者台帳取得、市外転入処理、市外転入通知
----	--------	-----	---------	-----	---------------------------------

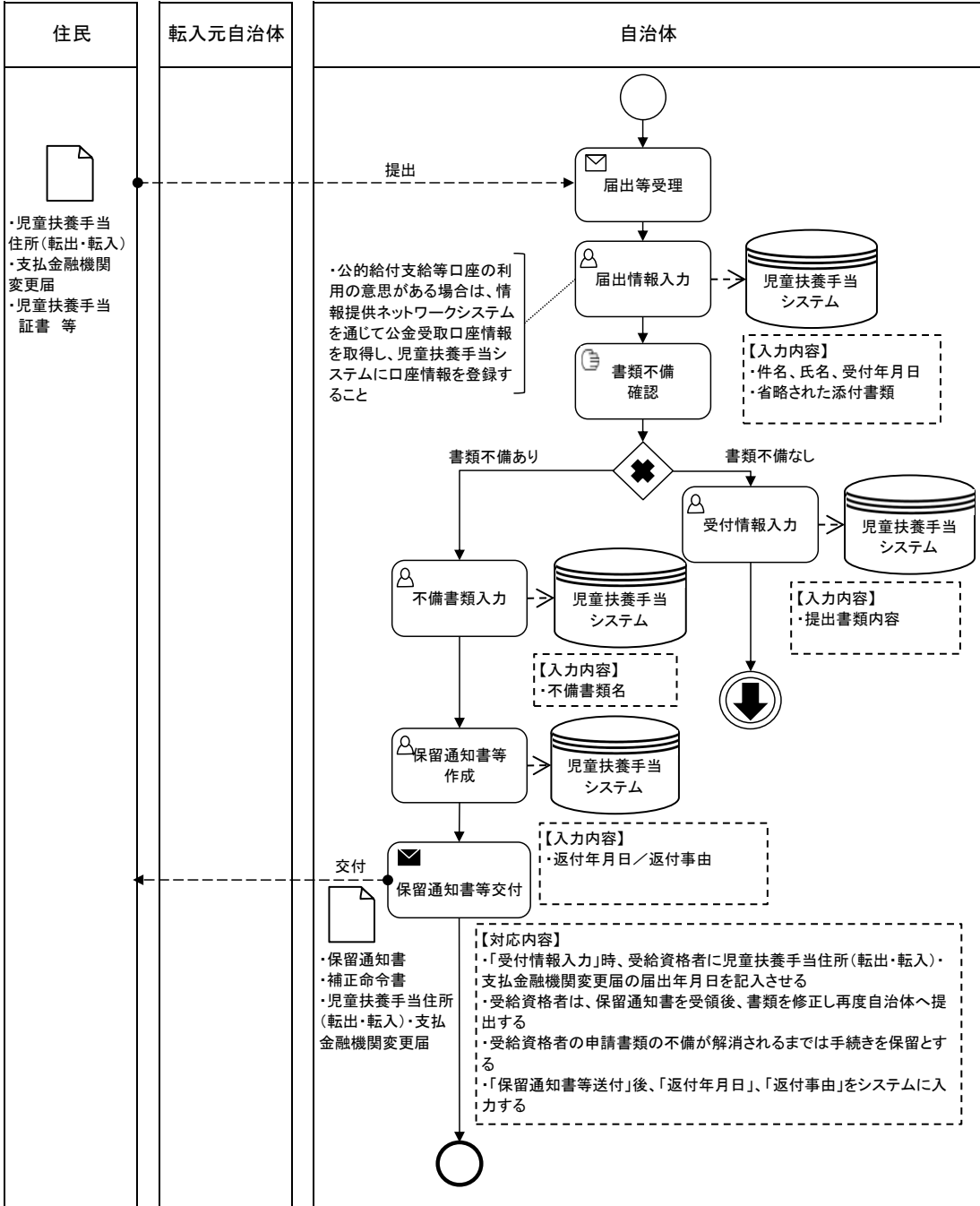

区分	児童扶養手当	Lv1	02.市外転入	Lv2	市外転入受付、転出元受給者台帳取得、市外転入処理、市外転入通知
----	--------	-----	---------	-----	---------------------------------

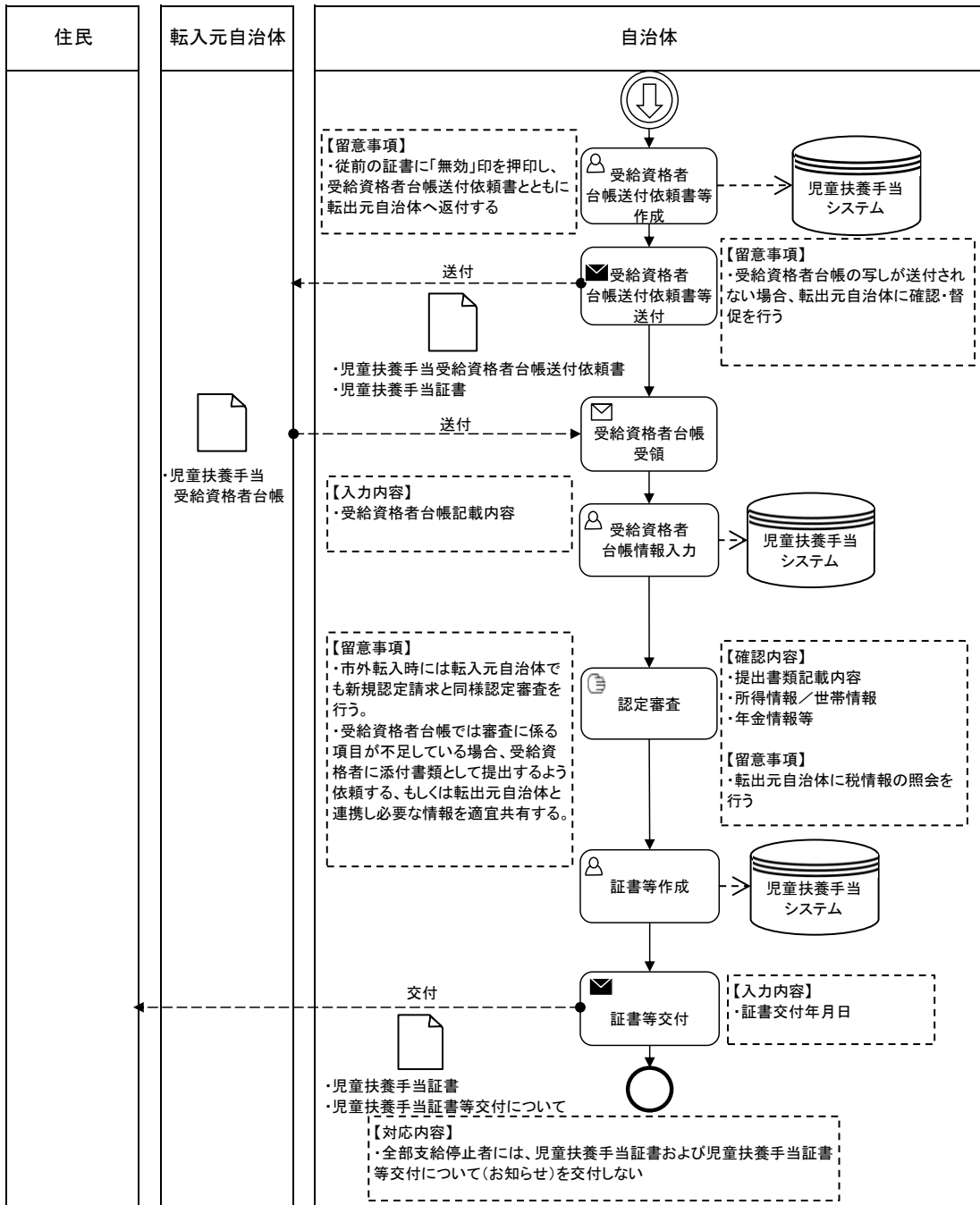

区分	児童扶養手当	Lv1	03.額改定請求(増員)	Lv2	額改定請求(増員)受付、額改定請求(増員)要件審査、額改定請求(増員)審査結果通知
----	--------	-----	--------------	-----	---

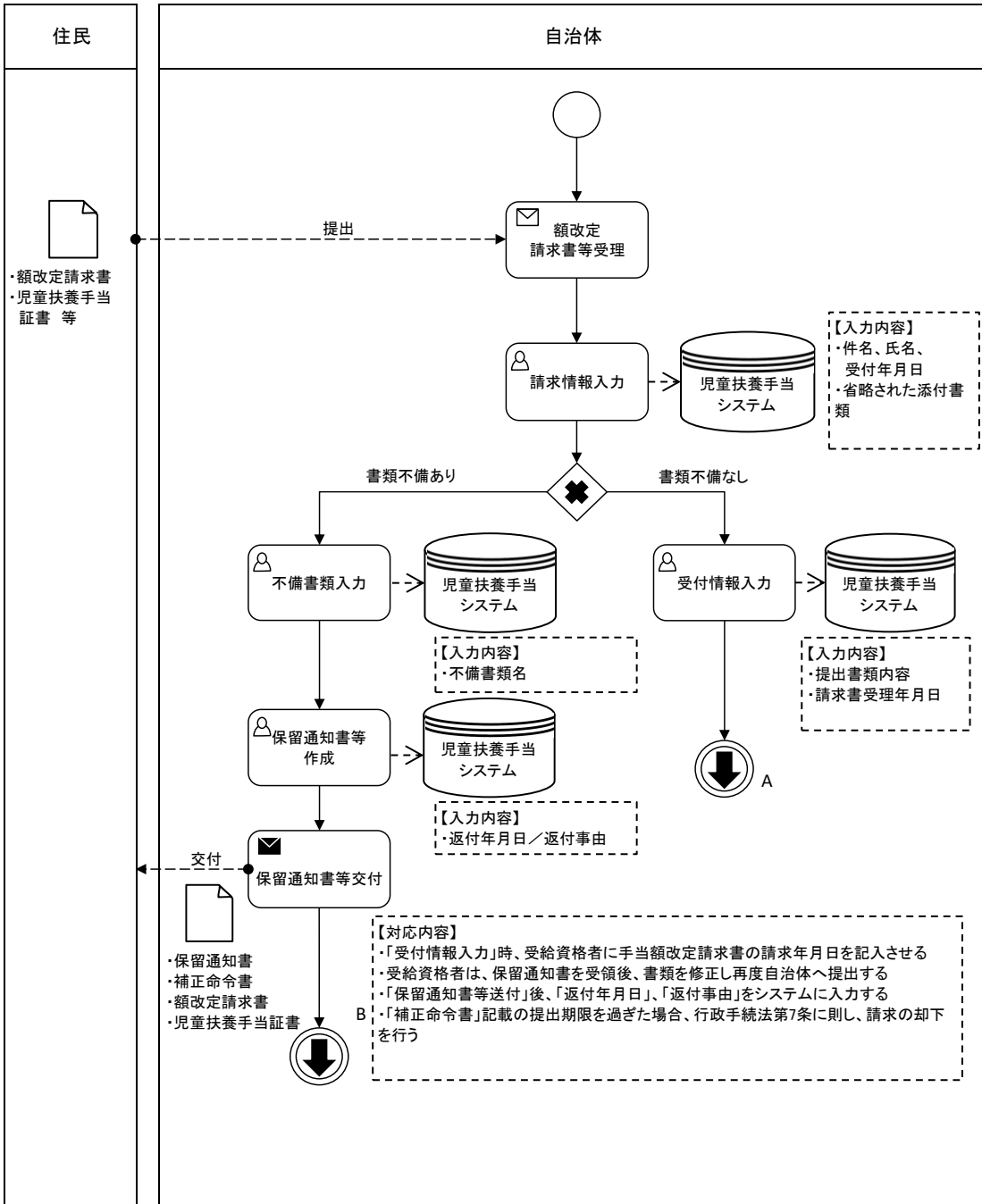

区分	児童扶養手当	Lv1	03.額改定請求(増員)	Lv2	額改定請求(増員)受付、額改定請求(増員)要件審査、額改定請求(増員)審査結果通知
----	--------	-----	--------------	-----	---

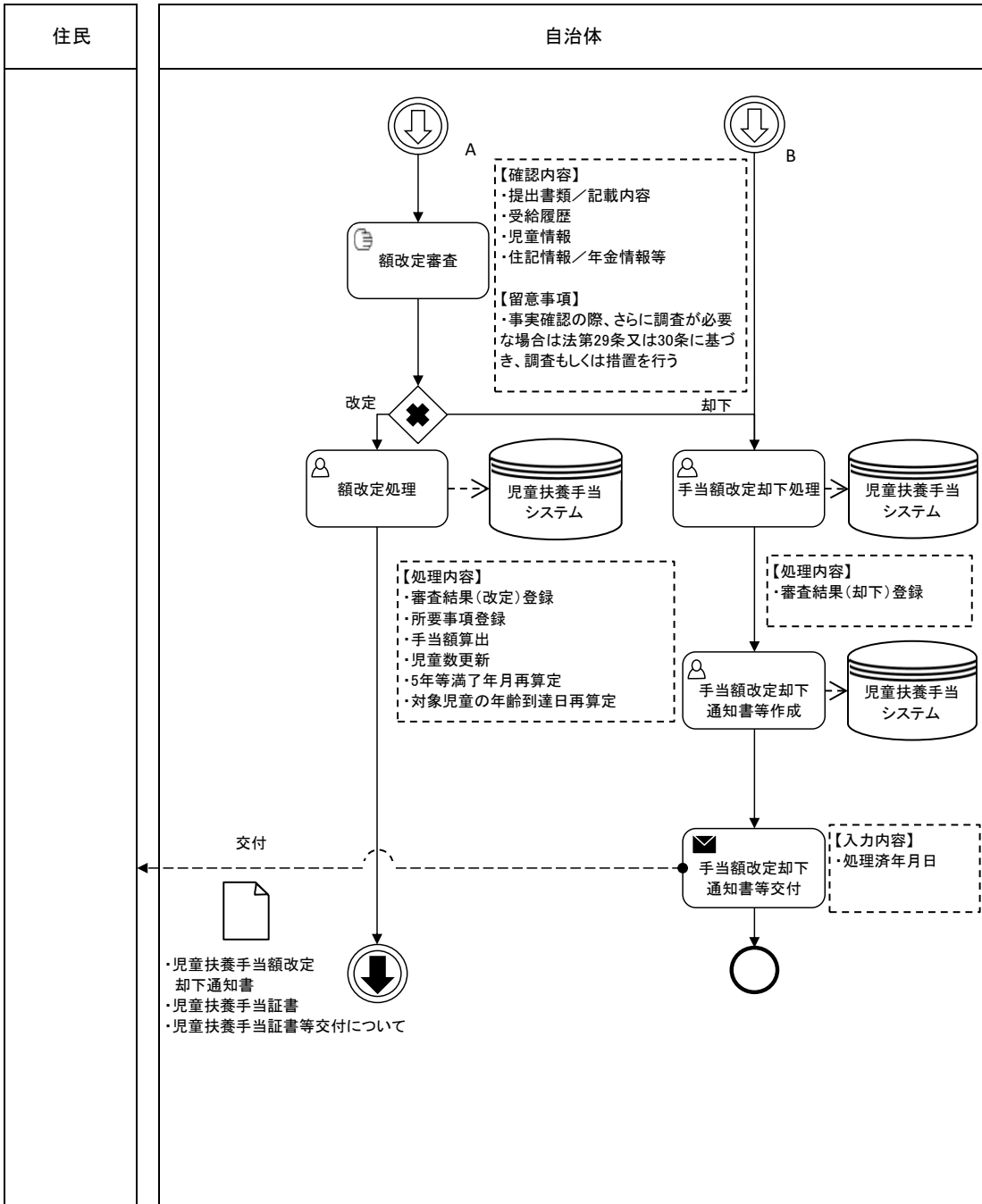

区分	児童扶養手当	Lv1	03.額改定請求(増員)	Lv2	額改定請求(増員)受付、額改定請求(増員)要件審査、額改定請求(増員)審査結果通知
----	--------	-----	--------------	-----	---

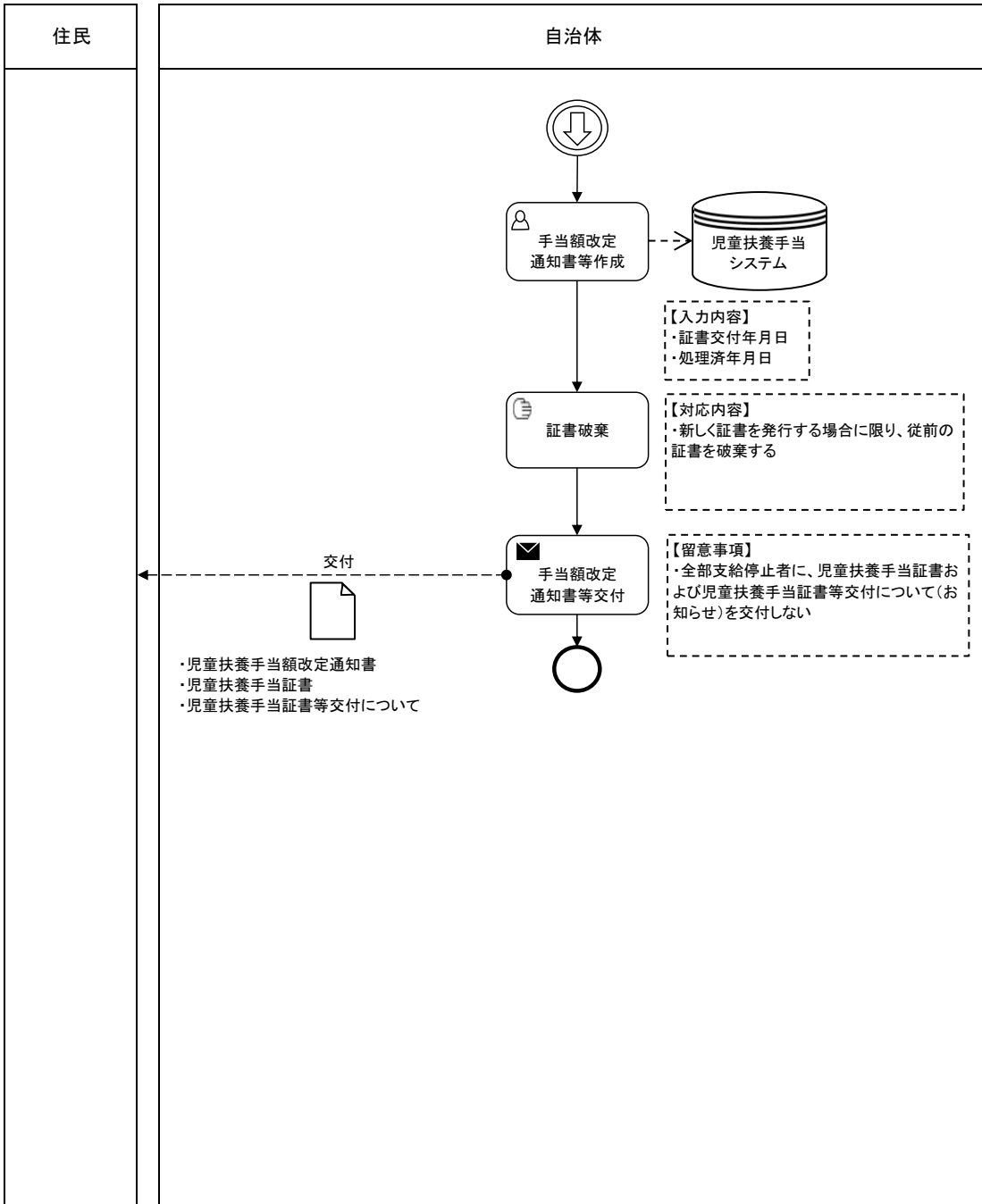

区分	児童扶養手当	Lv1	04.額改定届(減員)	Lv2	額改定届(減員)受付、額改定届(減員)要件審査、額改定届(減員)審査結果通知
----	--------	-----	-------------	-----	--

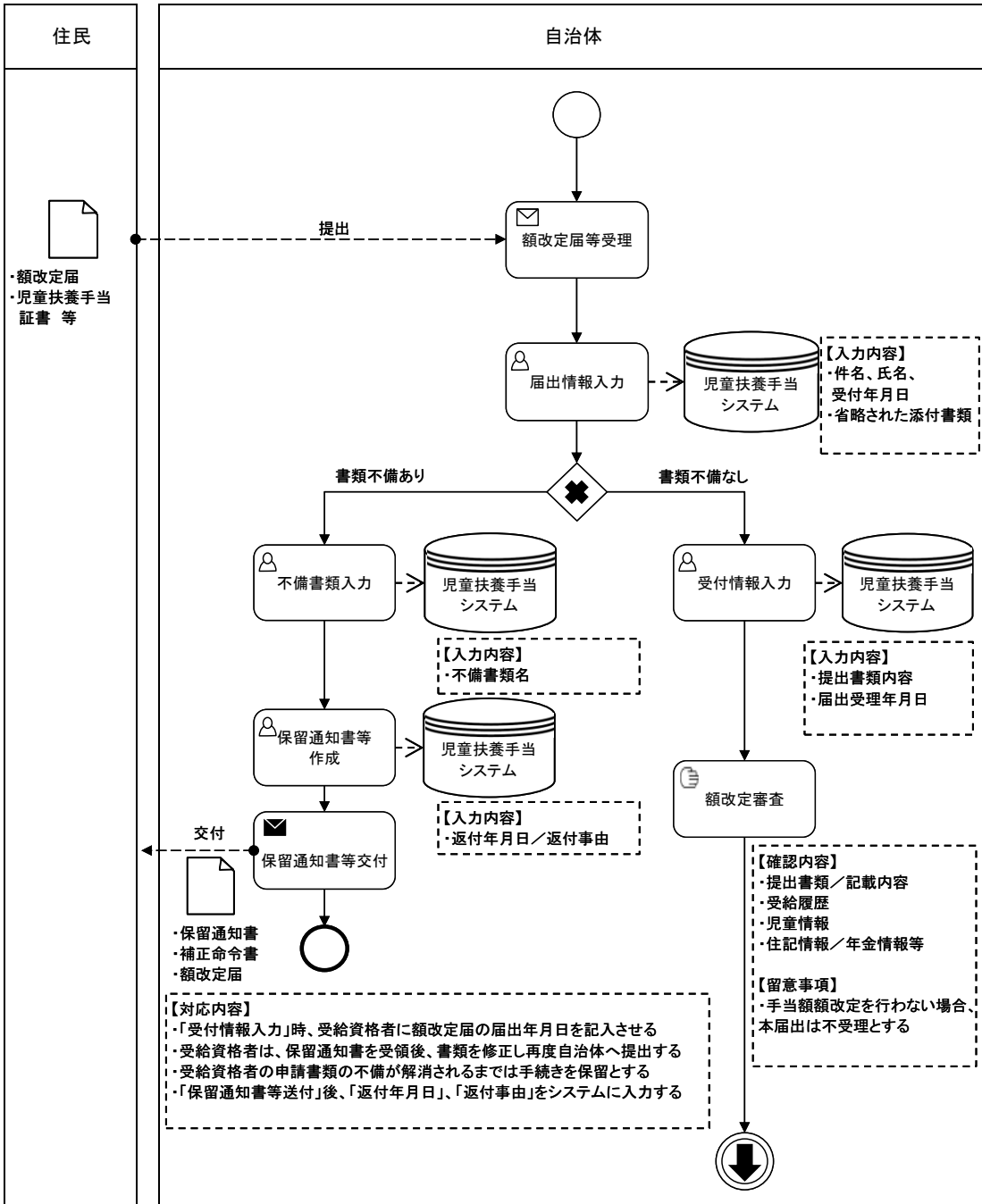

区分	児童扶養手当	Lv1	04.額改定(減員)	Lv2	額改定届(減員)受付、額改定届(減員)要件審査、額改定届(減員)審査結果通知
----	--------	-----	------------	-----	--

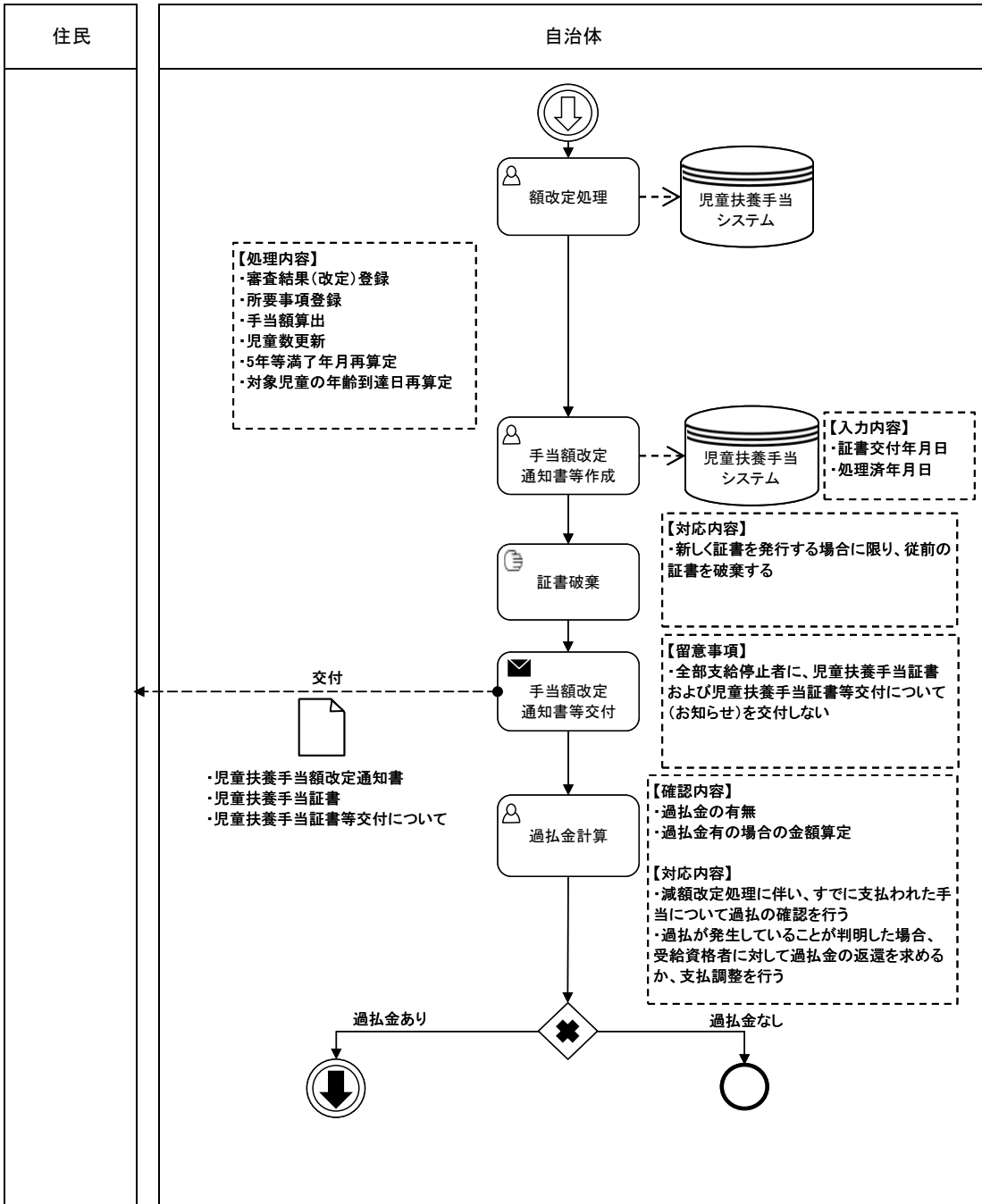

区分	児童扶養手当	Lv1	04.額改定(減員)	Lv2	額改定届(減員)受付、額改定届(減員)要件審査、額改定届(減員)審査結果通知
----	--------	-----	------------	-----	--

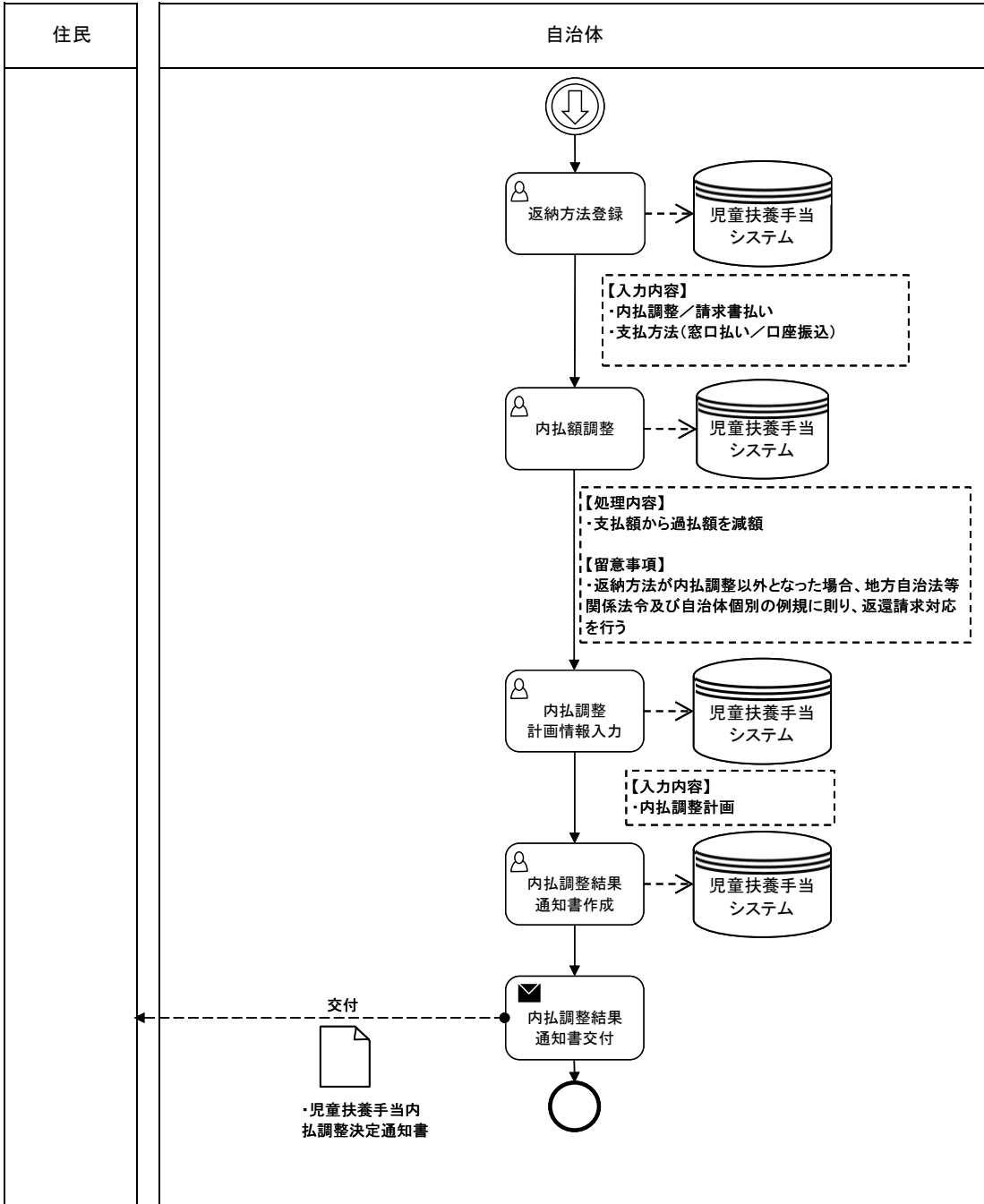

区分	児童扶養手当	Lv1	05.市外転出	Lv2	市外転出受付、市外転出処理、受給者台帳送付
----	--------	-----	---------	-----	-----------------------

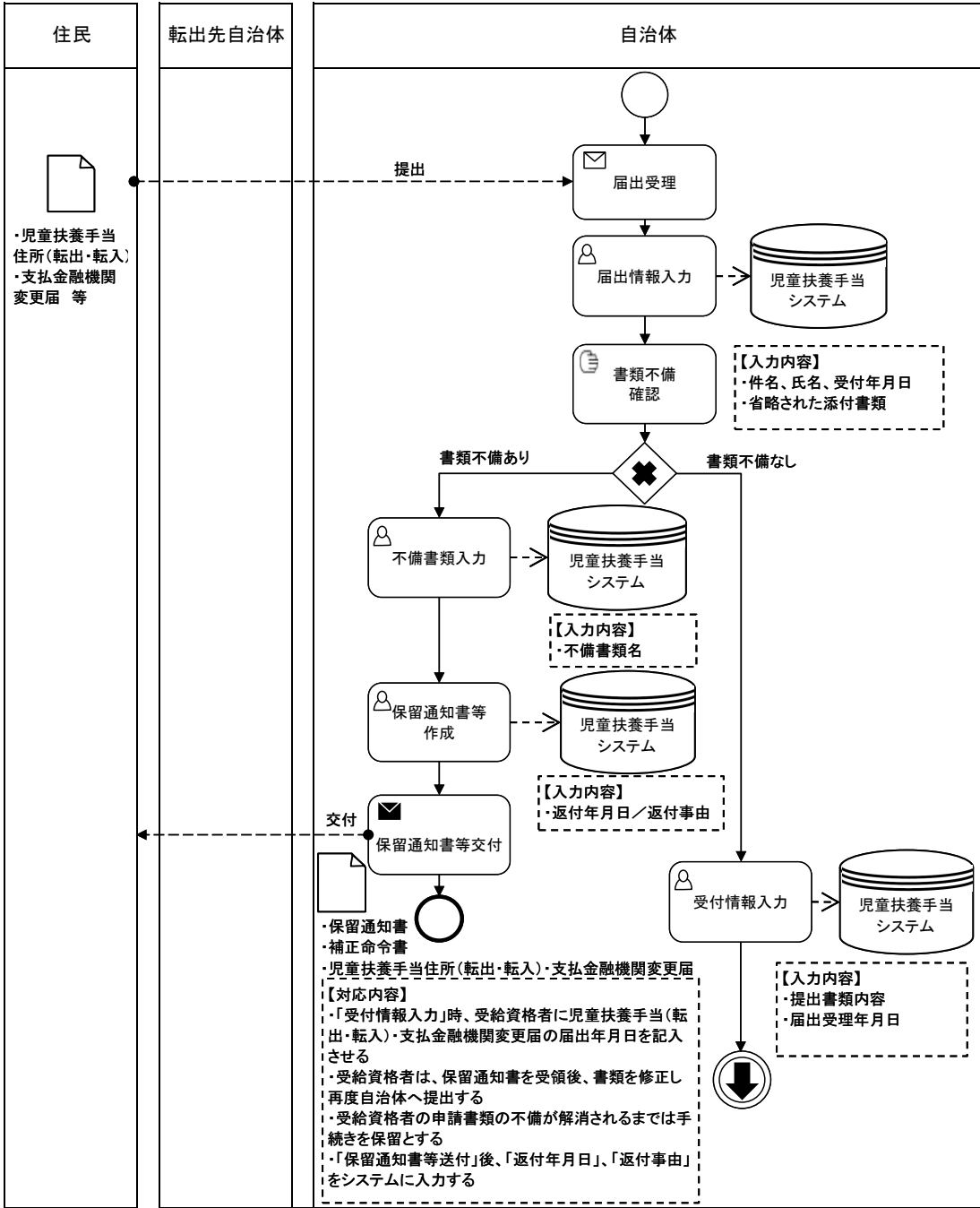

区分	児童扶養手当	Lv1	05.市外転出	Lv2	市外転出受付、市外転出処理、受給者台帳送付
----	--------	-----	---------	-----	-----------------------

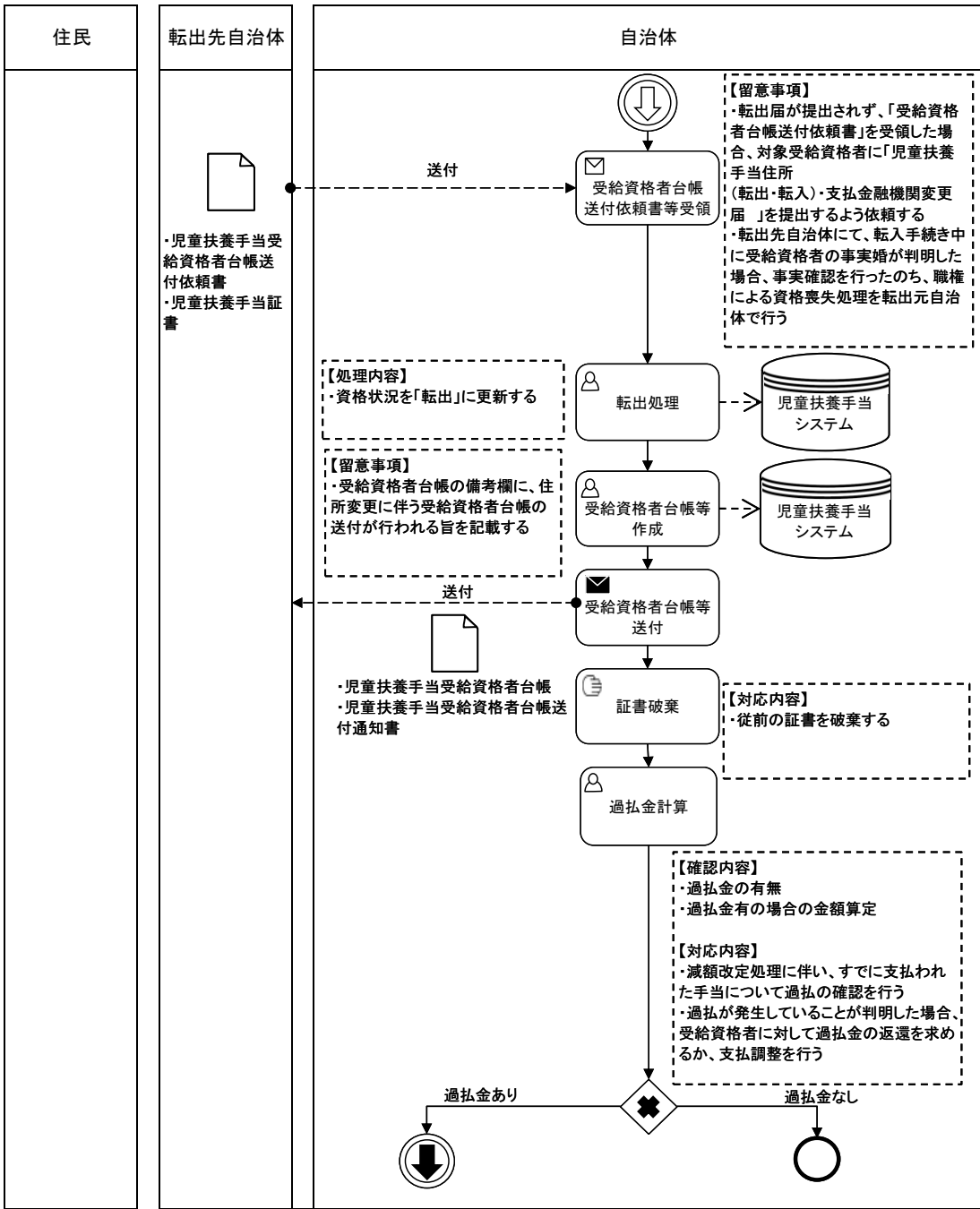

区分	児童扶養手当	Lv1	05.市外転出	Lv2	市外転出受付、市外転出処理、受給者台帳送付
----	--------	-----	---------	-----	-----------------------

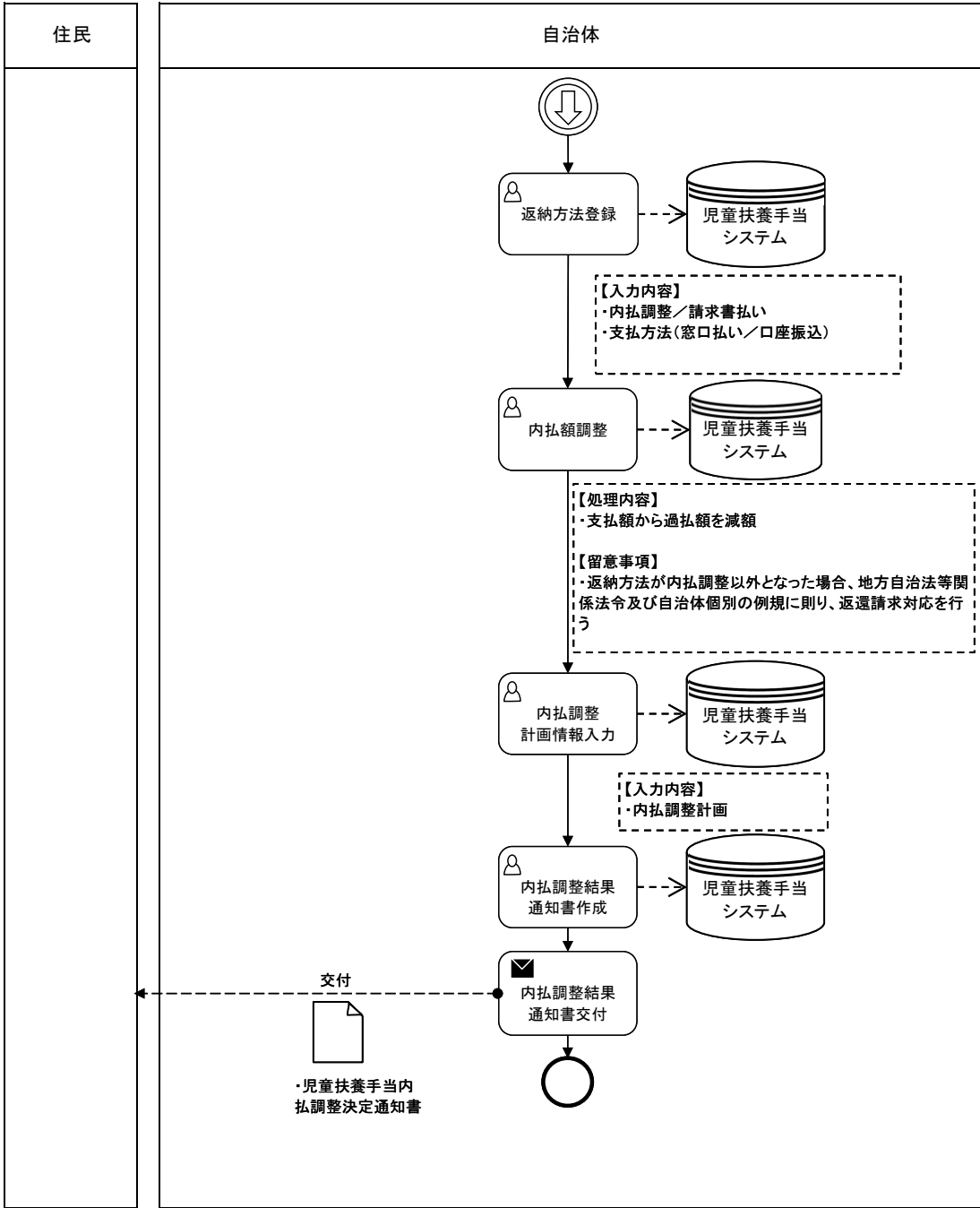

区分	児童扶養手当	Lv1	06.資格喪失	Lv2	資格喪失受付、資格喪失審査、資格喪失通知
----	--------	-----	---------	-----	----------------------

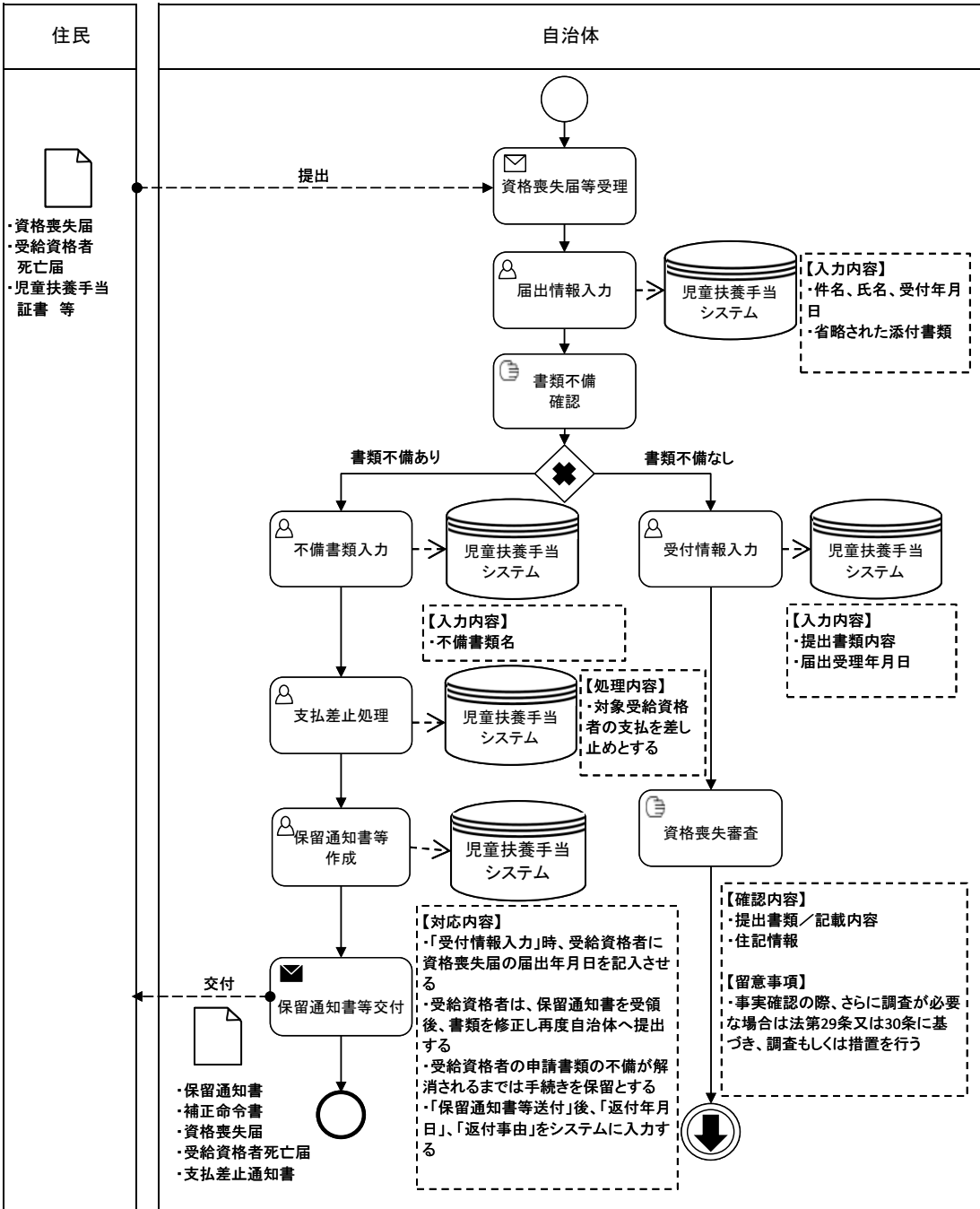

区分	児童扶養手当	Lvl	06.資格喪失	Lv2	資格喪失受付、資格喪失審査、資格喪失通知
----	--------	-----	---------	-----	----------------------

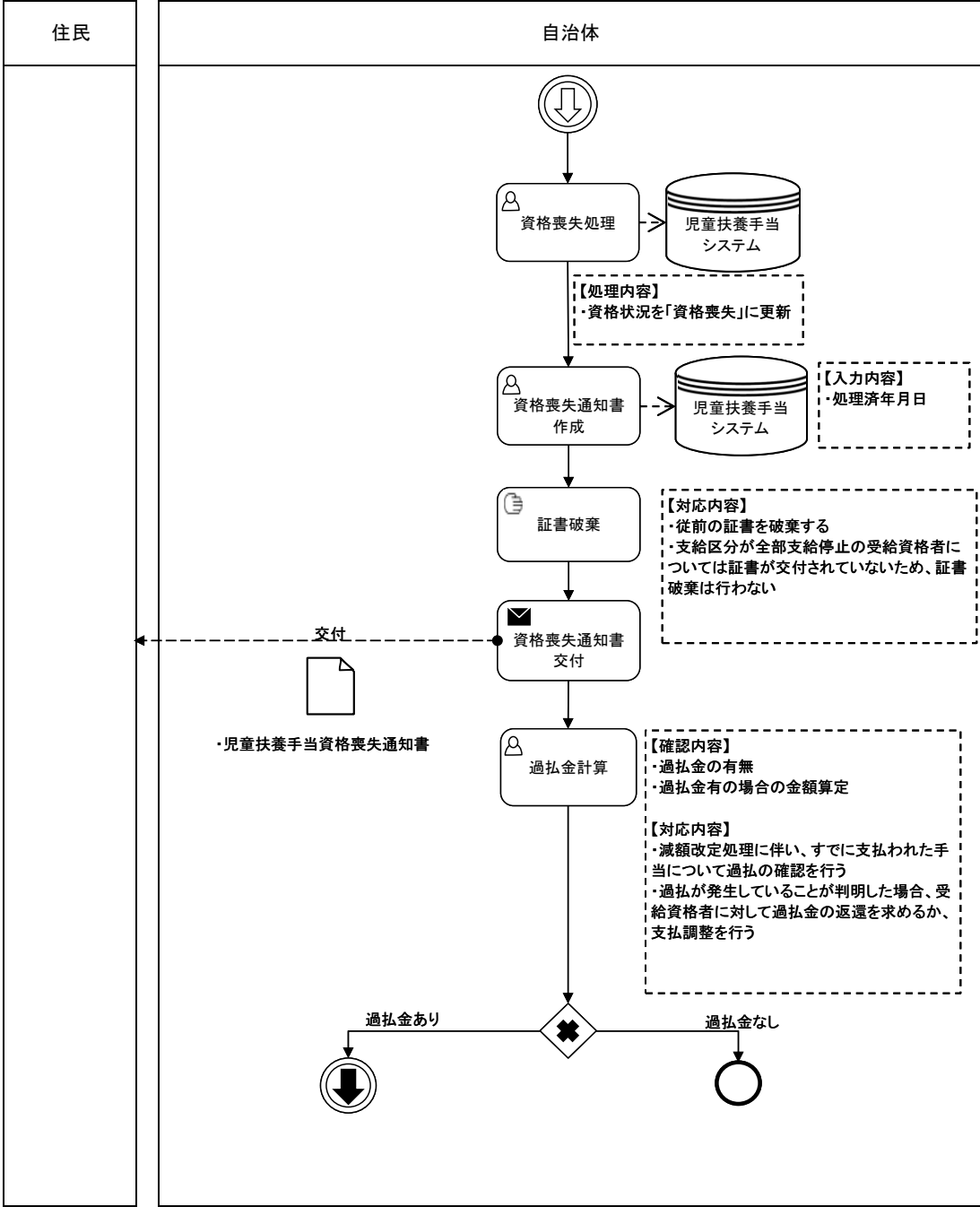

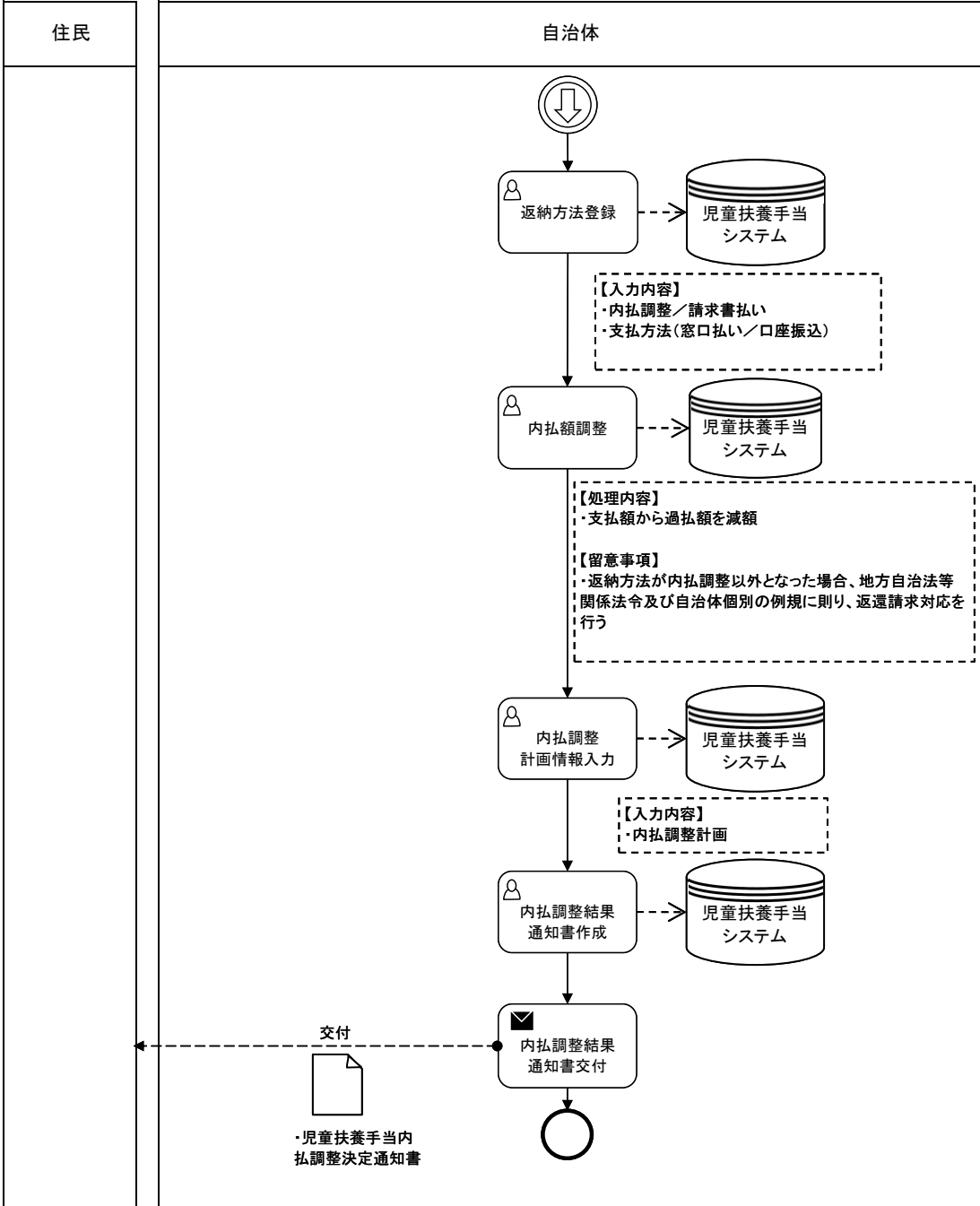

区分	児童扶養手当	Lv1	07.未支払請求	Lv2	未支払請求受付、未支払請求審査、未支払請求審査結果通知
----	--------	-----	----------	-----	-----------------------------

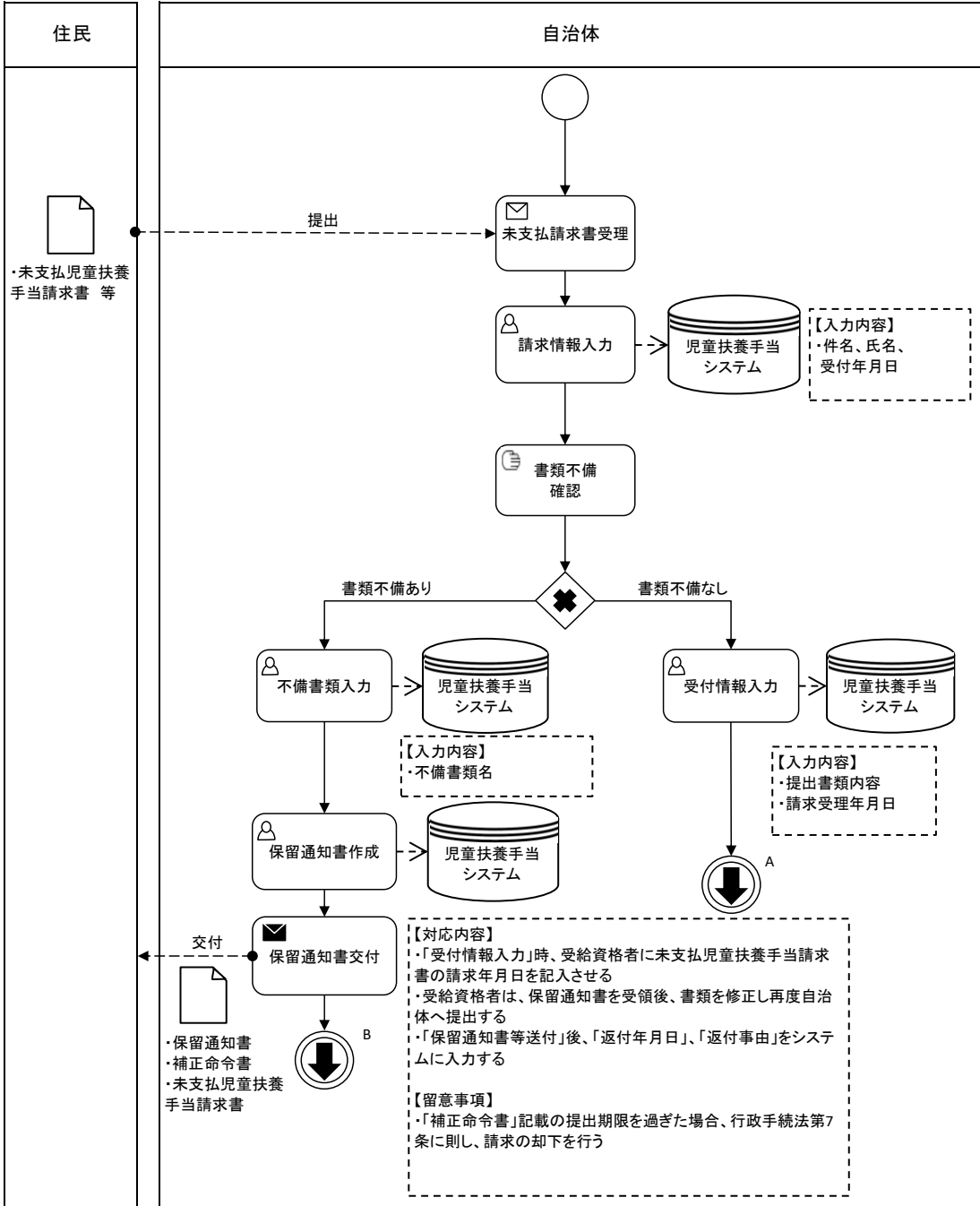

区分	児童扶養手当	Lv1	07.未支払請求	Lv2	未支払請求受付、未支払請求審査、未支払請求審査結果通知
----	--------	-----	----------	-----	-----------------------------

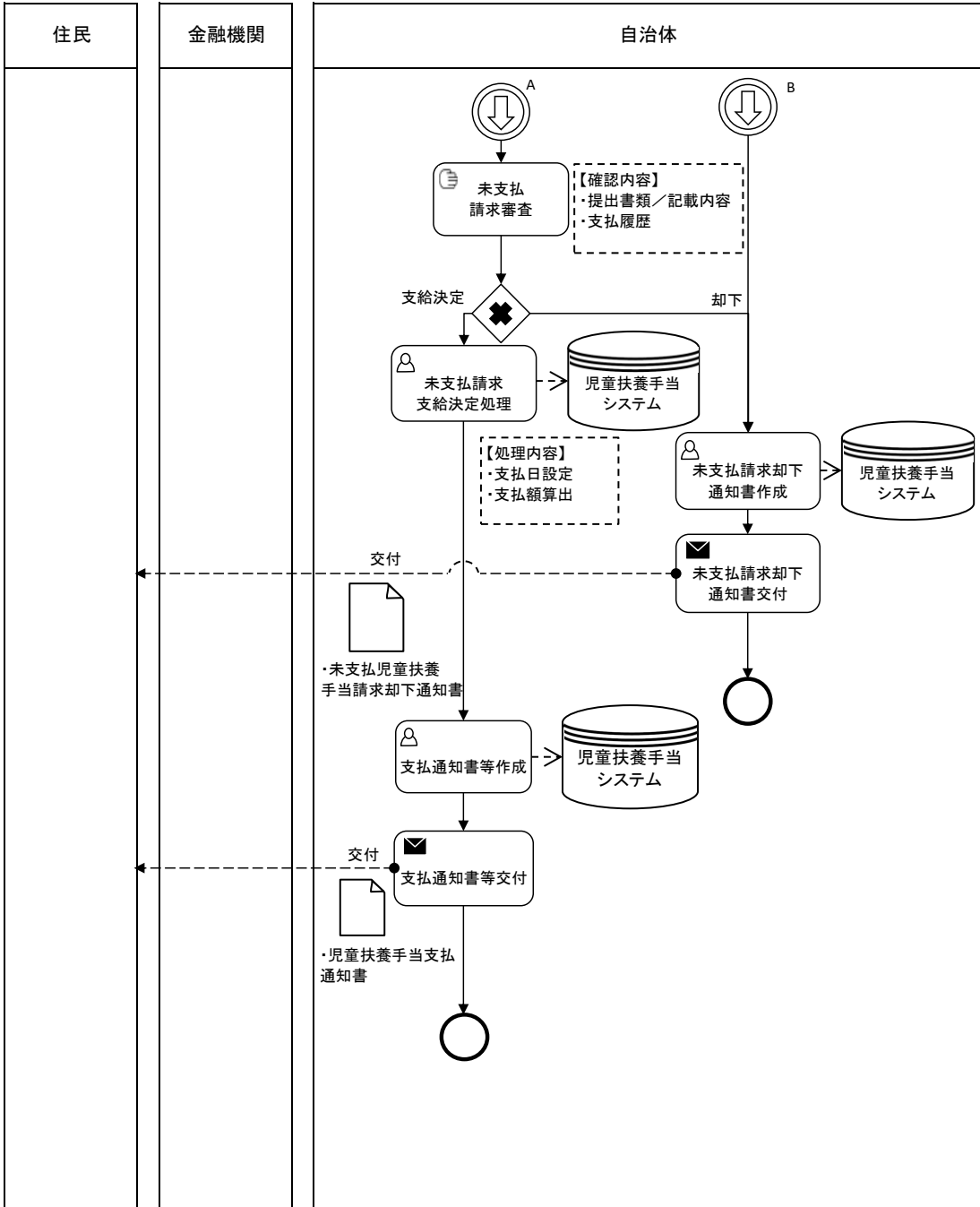

区分	児童扶養手当	Lv1	08.登録情報変更	Lv2	登録情報変更受付、登録情報変更処理、登録情報変更通知
----	--------	-----	-----------	-----	----------------------------

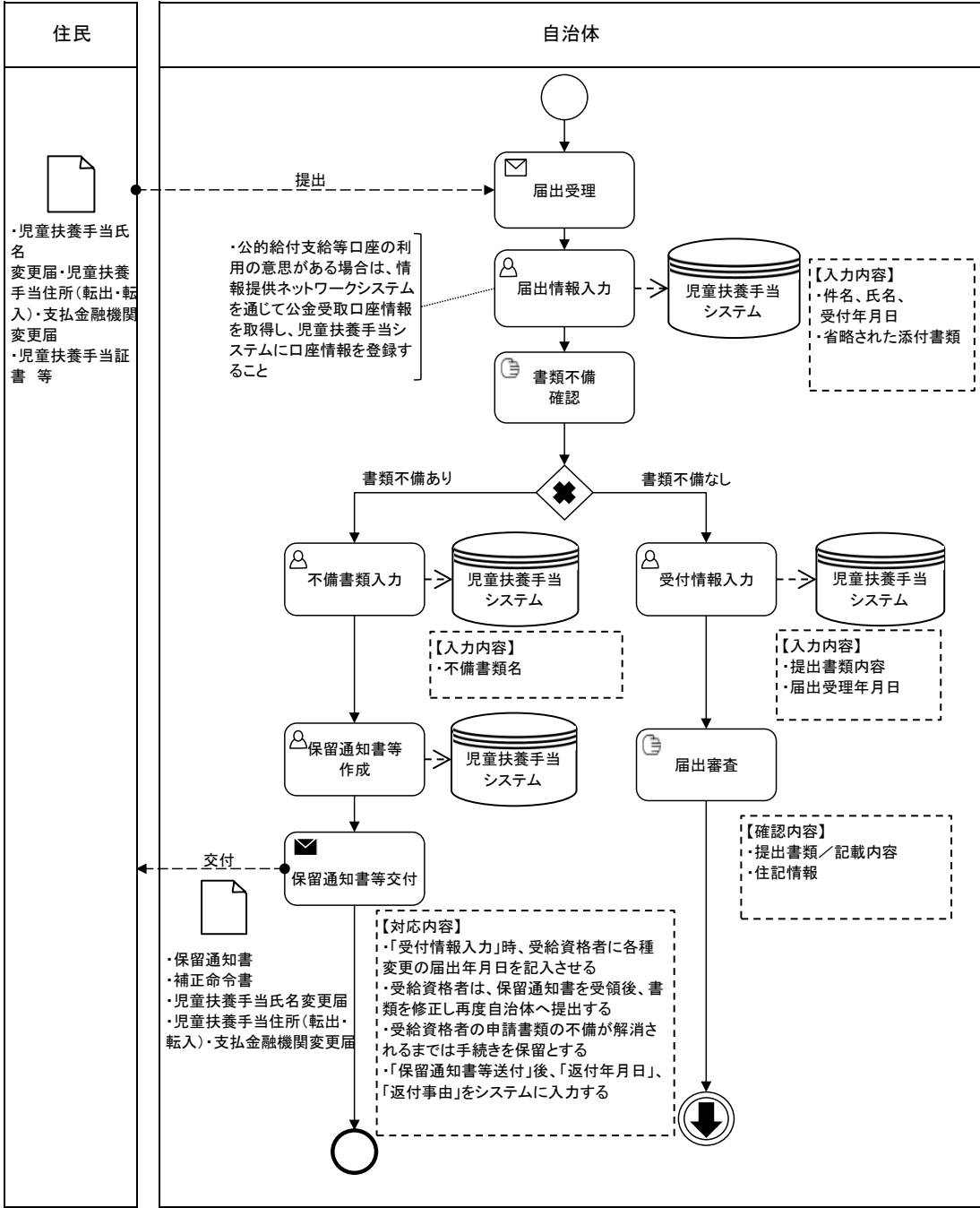

区分	児童扶養手当	Lv1	08.登録情報変更	Lv2	登録情報変更受付、登録情報変更処理、登録情報変更通知
----	--------	-----	-----------	-----	----------------------------

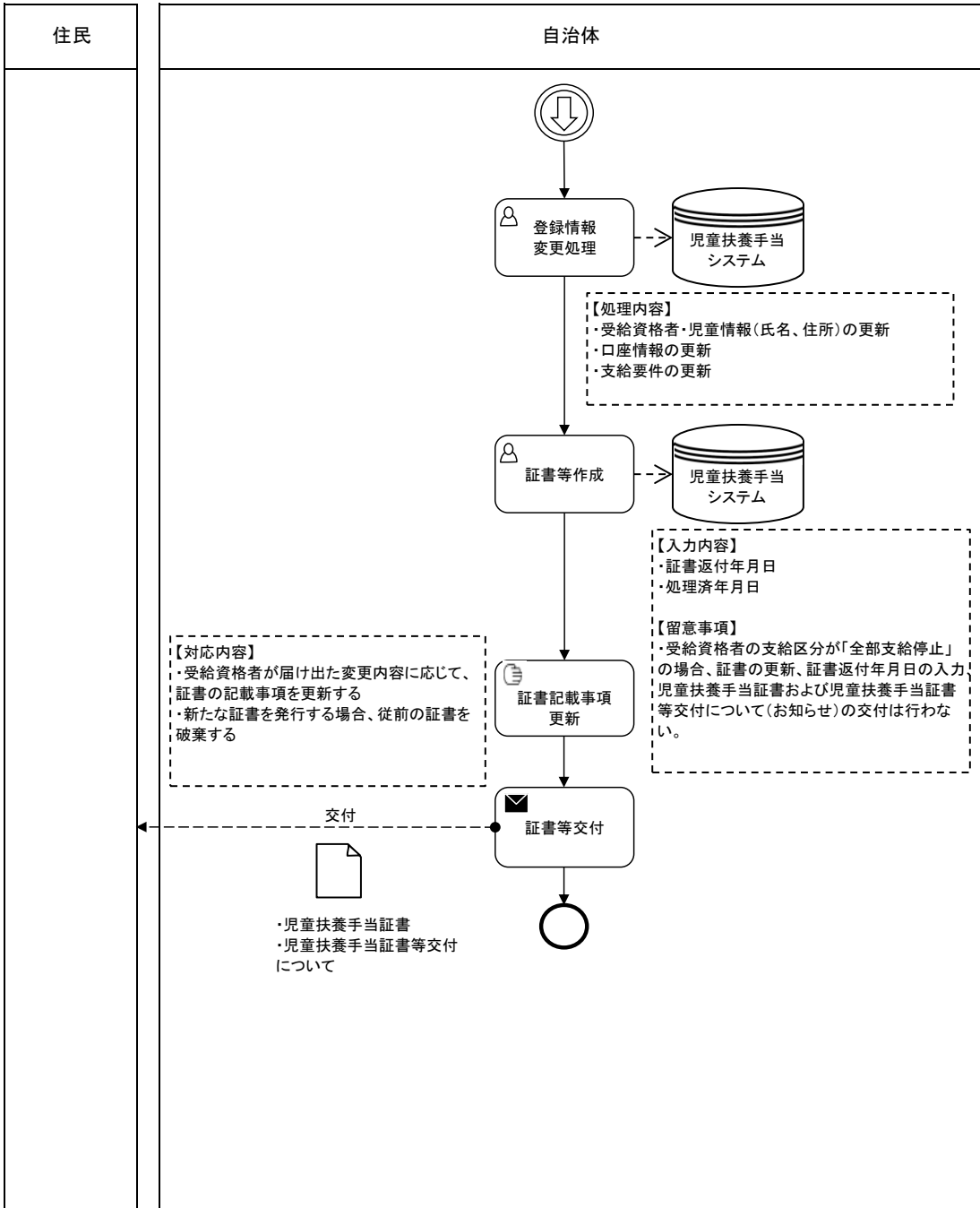

区分	児童扶養手当	Lvl	09.支給停止関係届	Lv2	支給停止関係届受付、支給停止関係届処理、 支給停止関係届通知
----	--------	-----	------------	-----	-----------------------------------

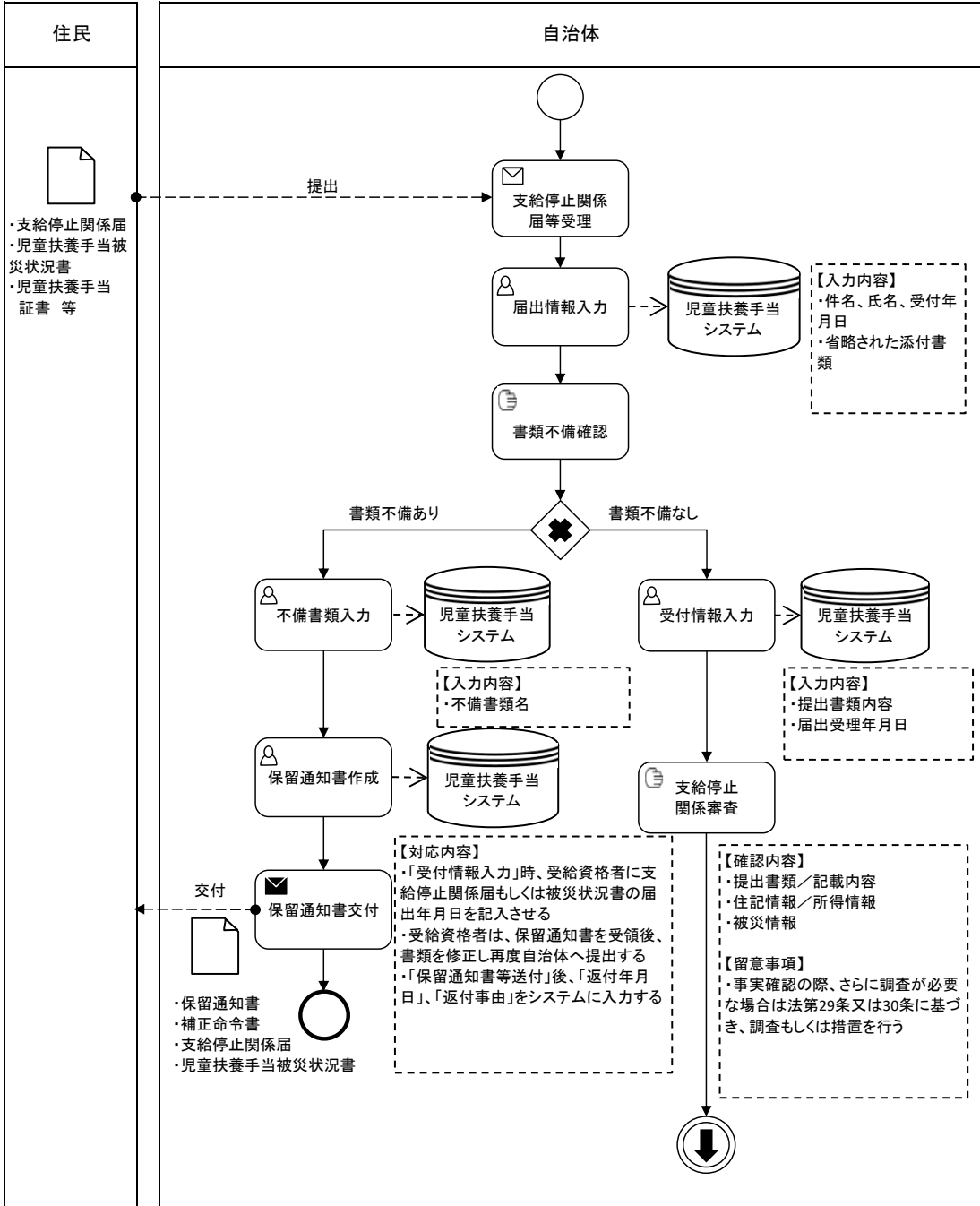

区分	児童扶養手当	Lv1	09.支給停止関係届	Lv2	支給停止関係届受付、支給停止関係届処理、 支給停止関係届通知
----	--------	-----	------------	-----	-----------------------------------

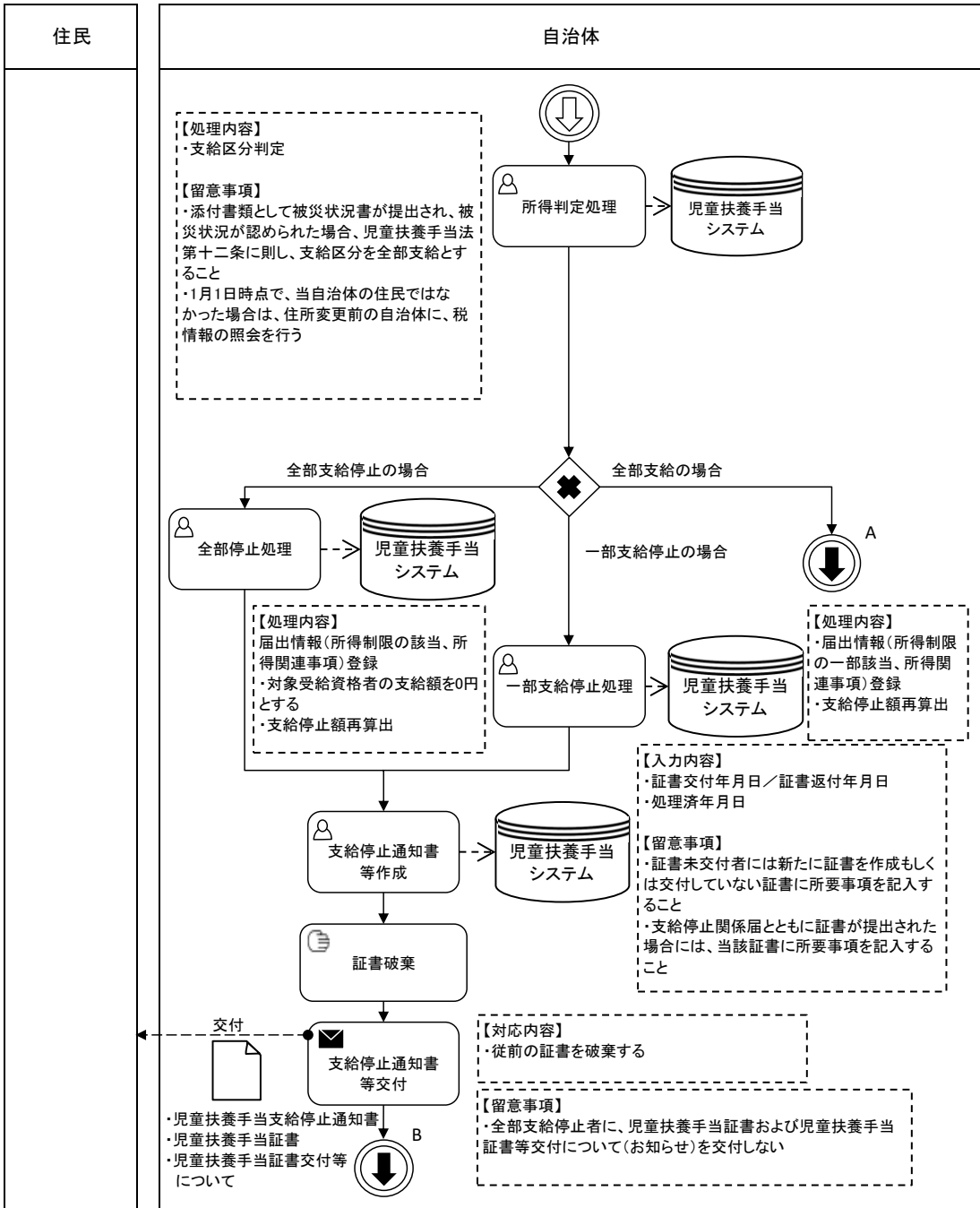

区分	児童扶養手当	Lv1	09.支給停止関係届	Lv2	支給停止関係届受付、支給停止関係届処理、 支給停止関係届通知
----	--------	-----	------------	-----	-----------------------------------

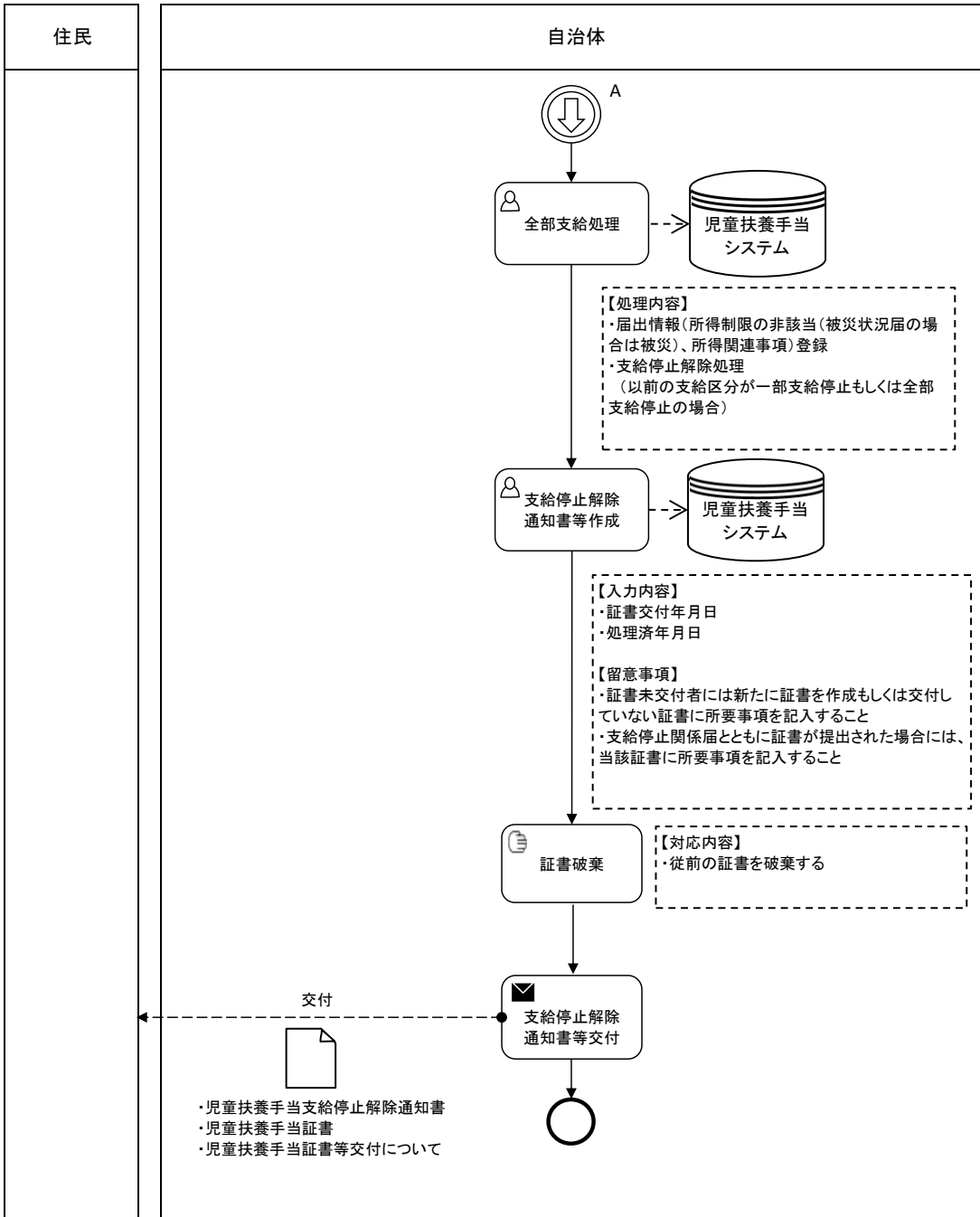

区分	児童扶養手当	Lv1	09.支給停止関係届	Lv2	支給停止関係届受付、支給停止関係届処理、 支給停止関係届通知
----	--------	-----	------------	-----	-----------------------------------

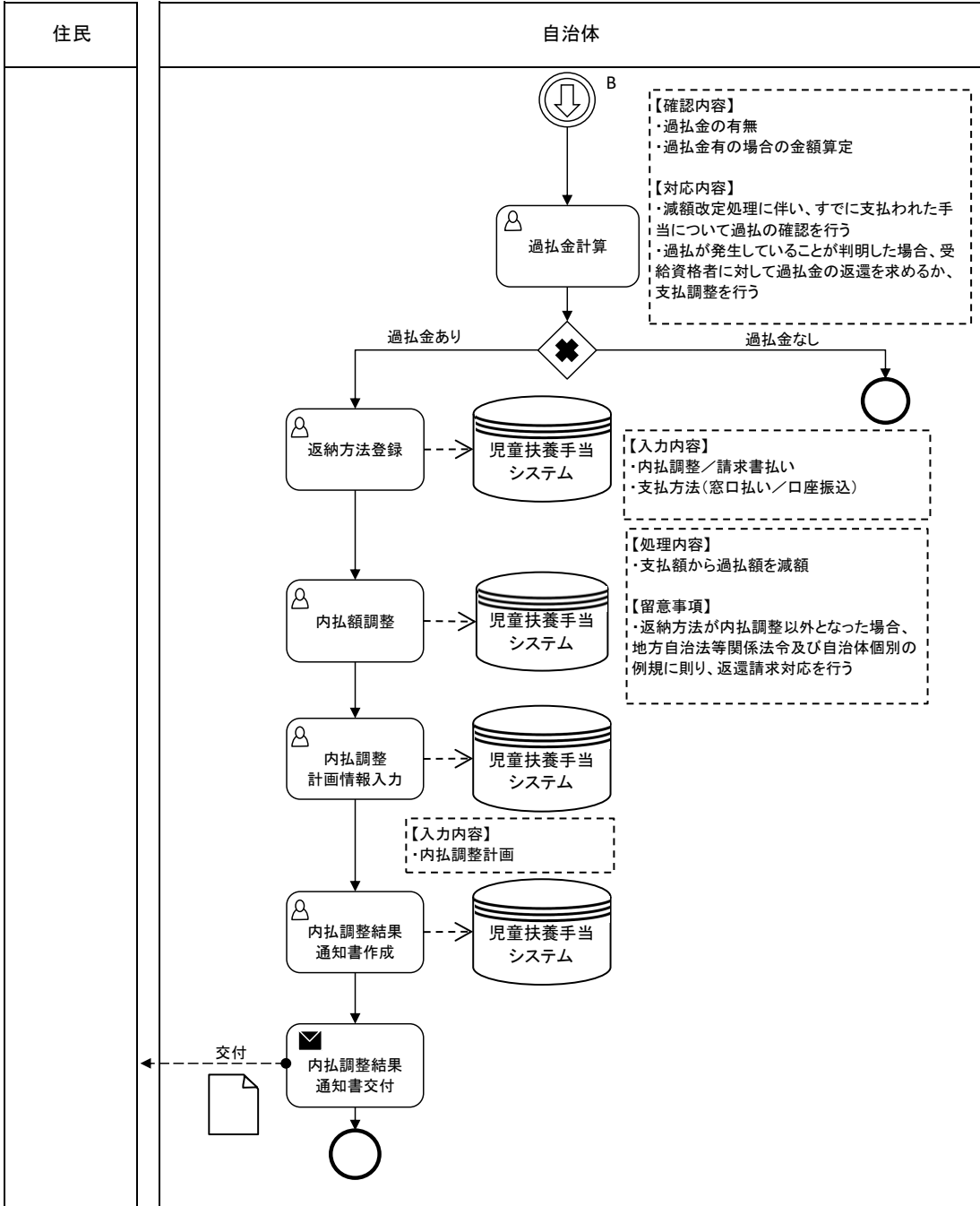

区分	児童扶養手当	Lvl	10.公的年金併給認定	Lv2	公的年金併給受付、公的年金併給処理、公的年金併給通知
----	--------	-----	-------------	-----	----------------------------

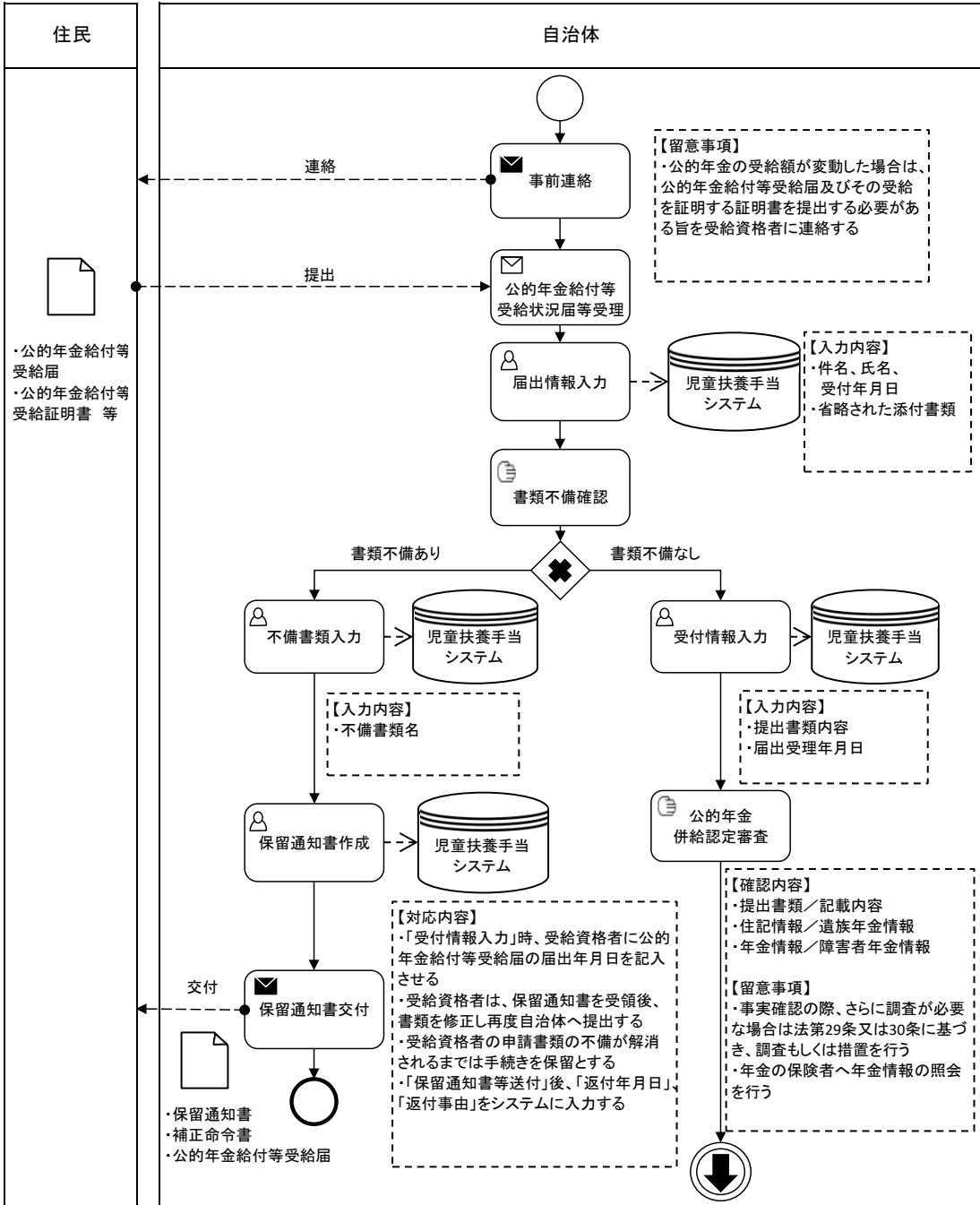

区分	児童扶養手当	Lvl	10.公的年金併給認定	Lv2	公的年金併給受付、公的年金併給処理、公的年金併給通知
----	--------	-----	-------------	-----	----------------------------

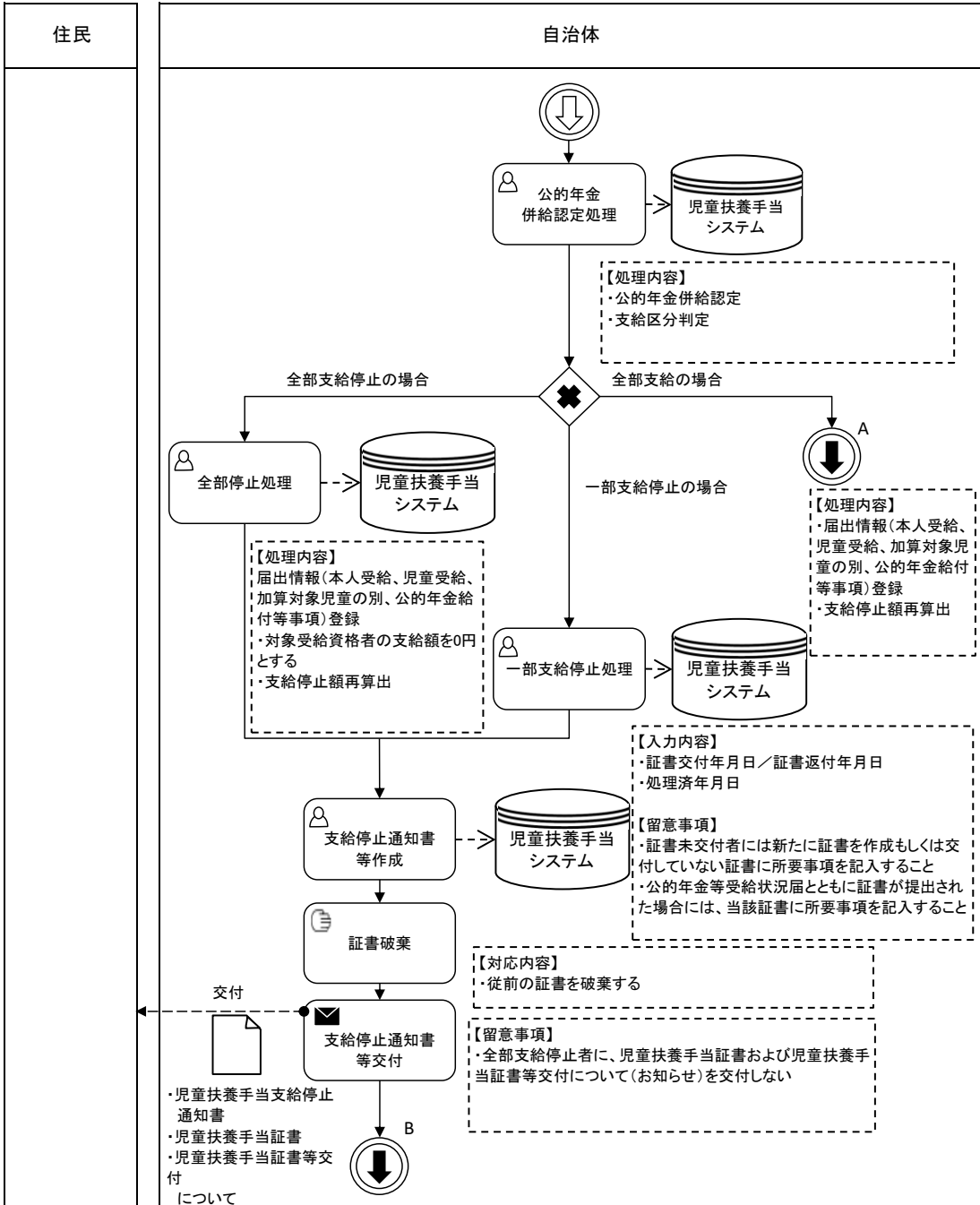

区分	児童扶養手当	Lv1	10.公的年金併給認定	Lv2	公的年金併給受付、公的年金併給処理、公的年金併給通知
----	--------	-----	-------------	-----	----------------------------

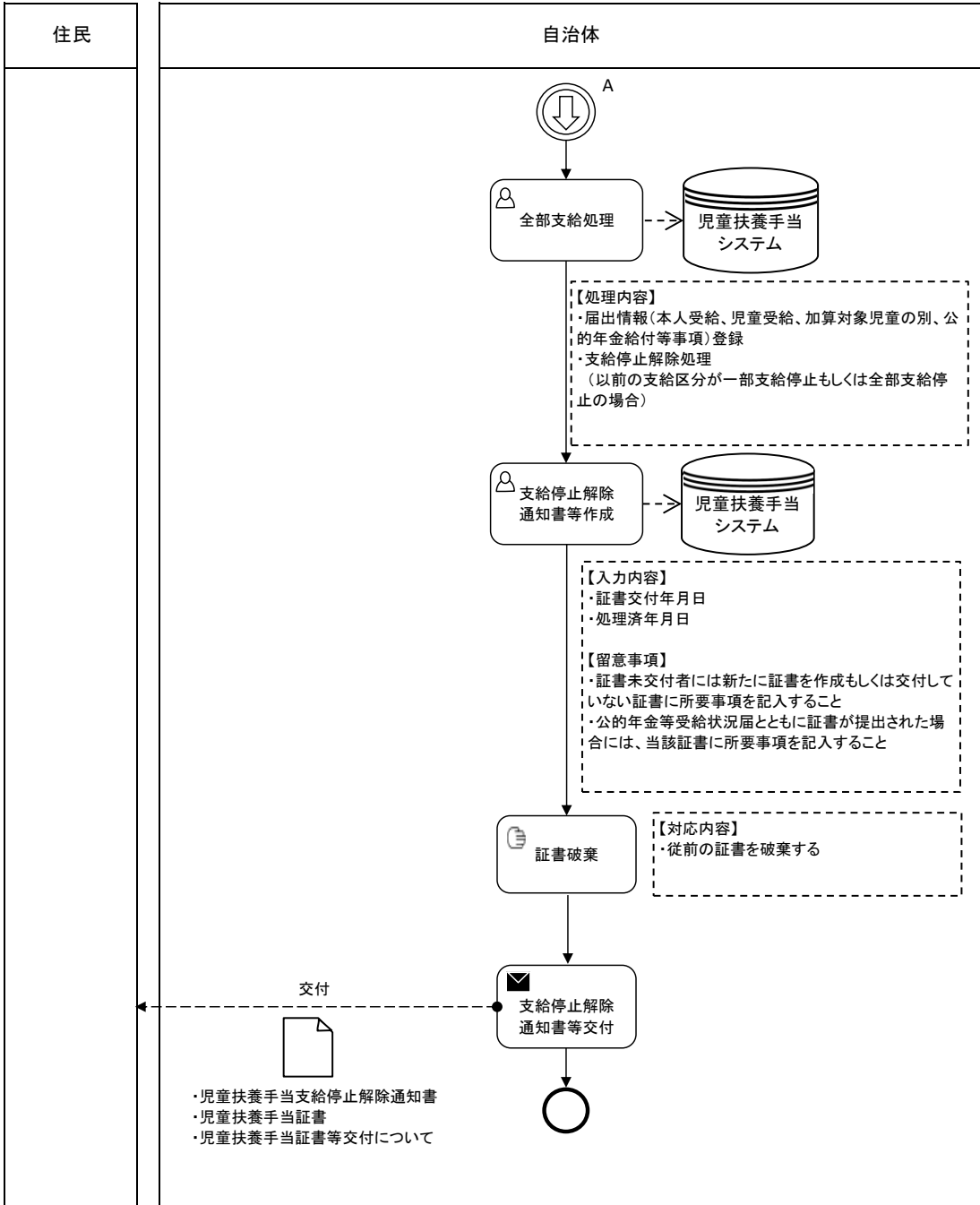

区分	児童扶養手当	Lvl	10.公的年金併給認定	Lv2	公的年金併給受付、公的年金併給処理、公的年金併給通知
----	--------	-----	-------------	-----	----------------------------

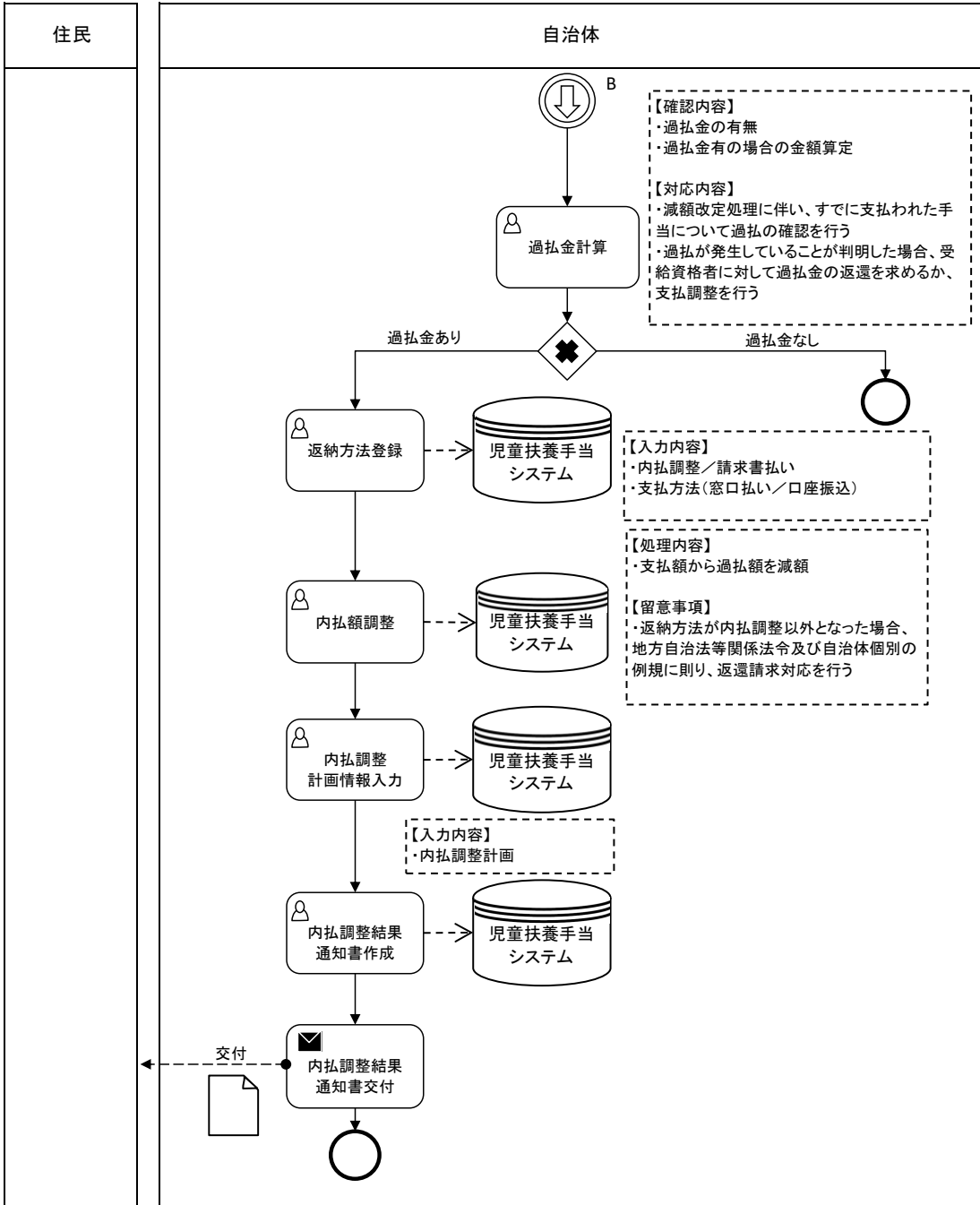

区分	児童扶養手当	Lv1	11.支払差止(解除)	Lv2	支払差止(解除)対象抽出、支払差止(解除)処理、支払差止(解除)通知
----	--------	-----	-------------	-----	------------------------------------

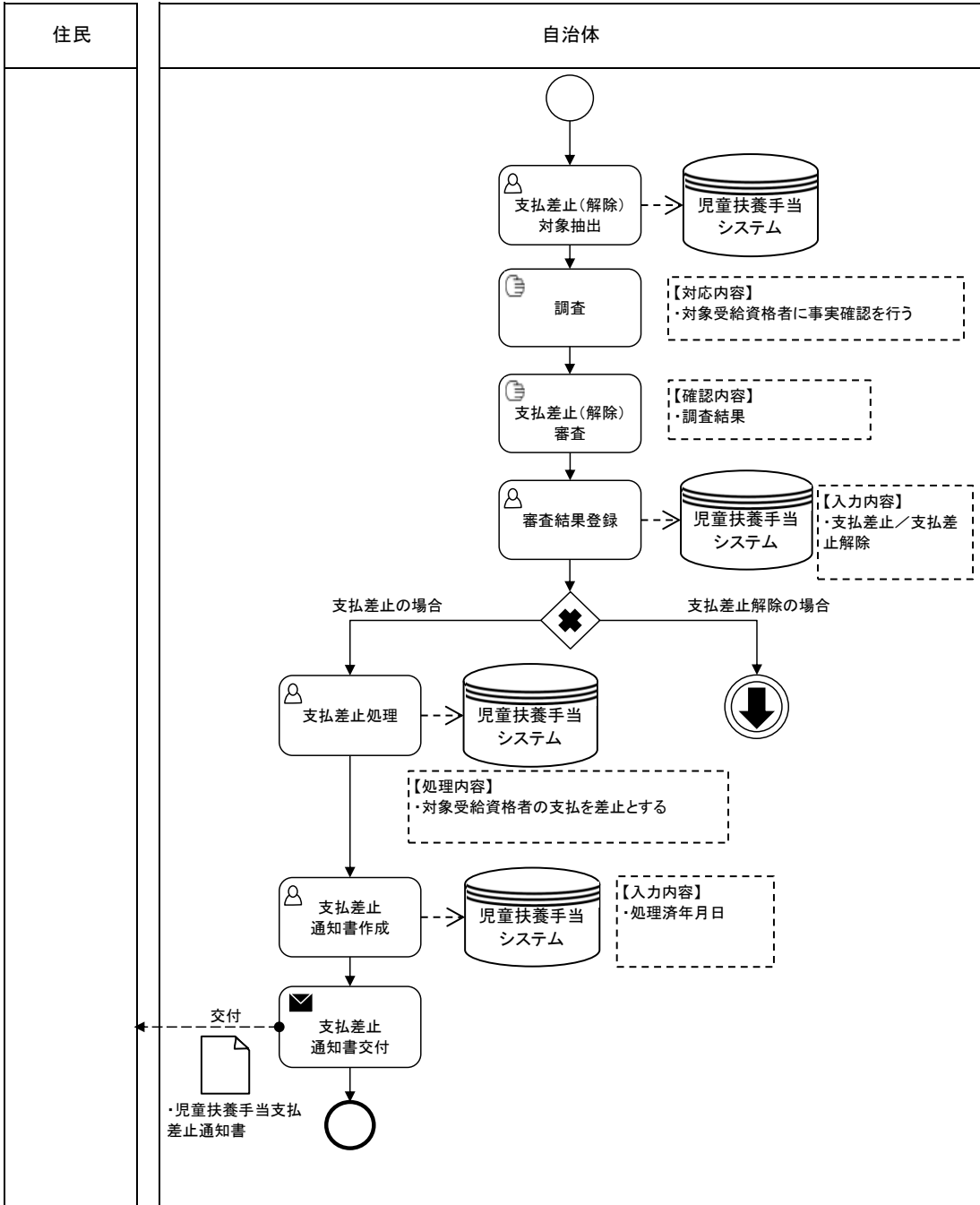

区分	児童扶養手当	Lv1	11.支払差止(解除)	Lv2	支払差止(解除)対象抽出、支払差止(解除)処理、支払差止(解除)通知
----	--------	-----	-------------	-----	------------------------------------

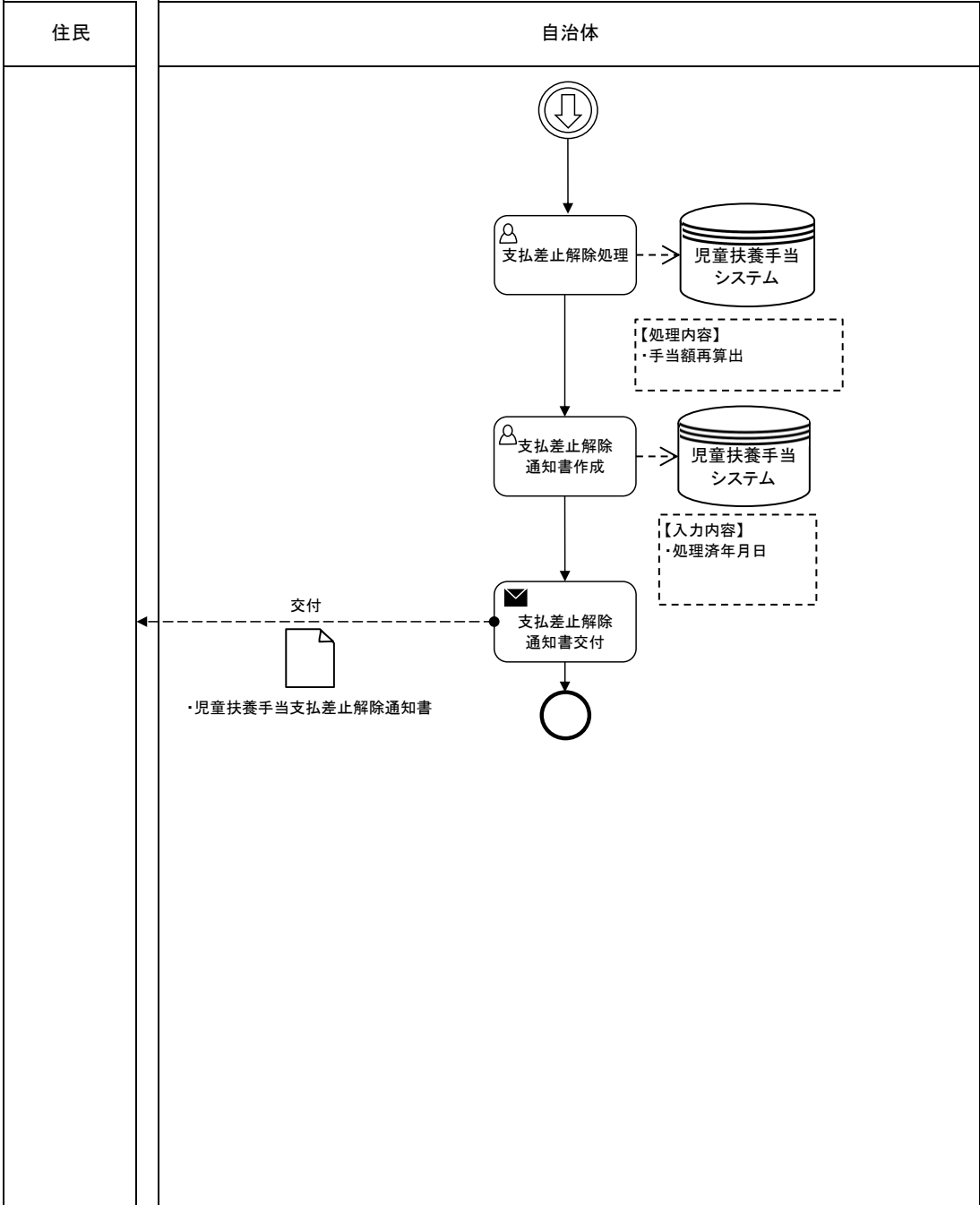

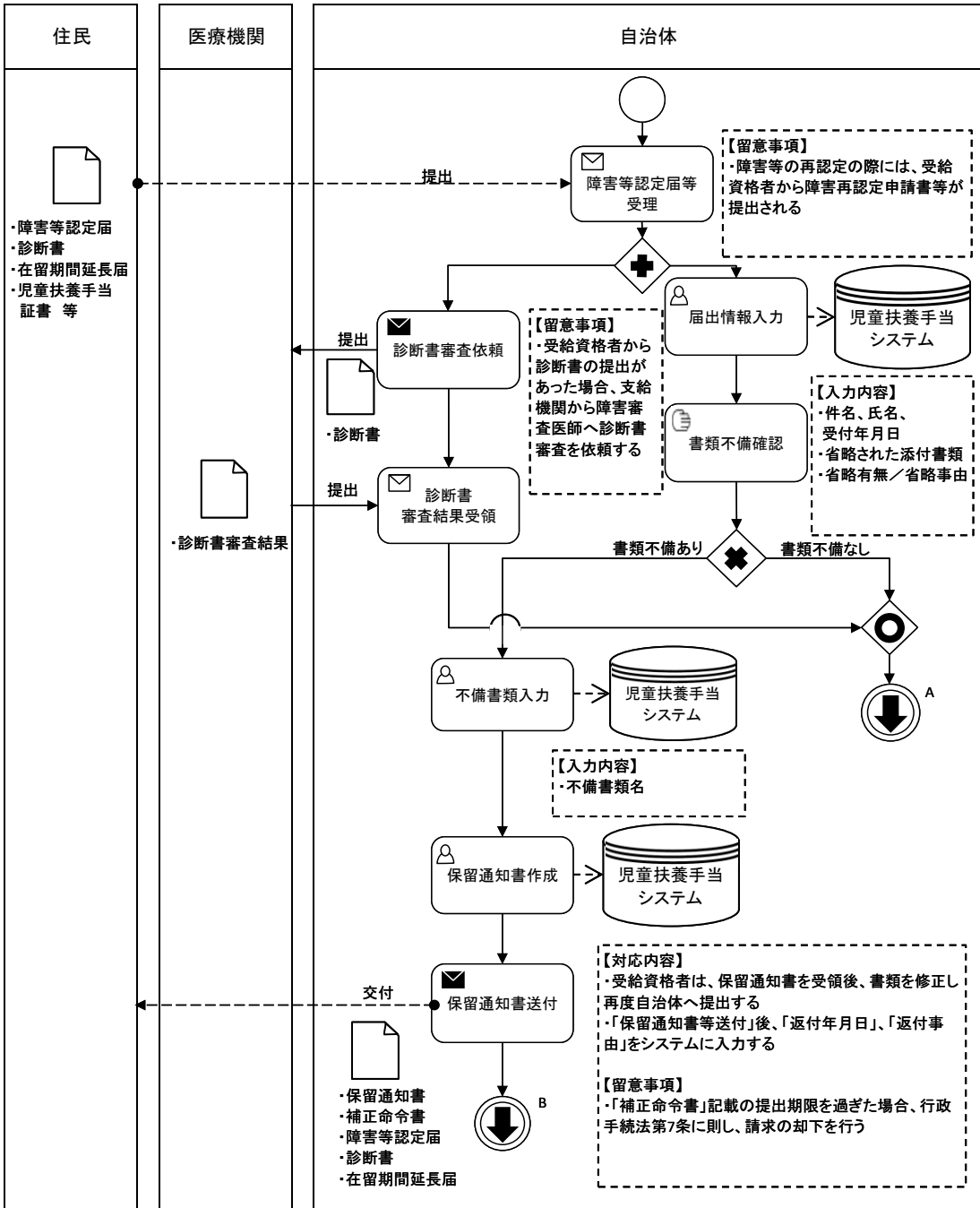

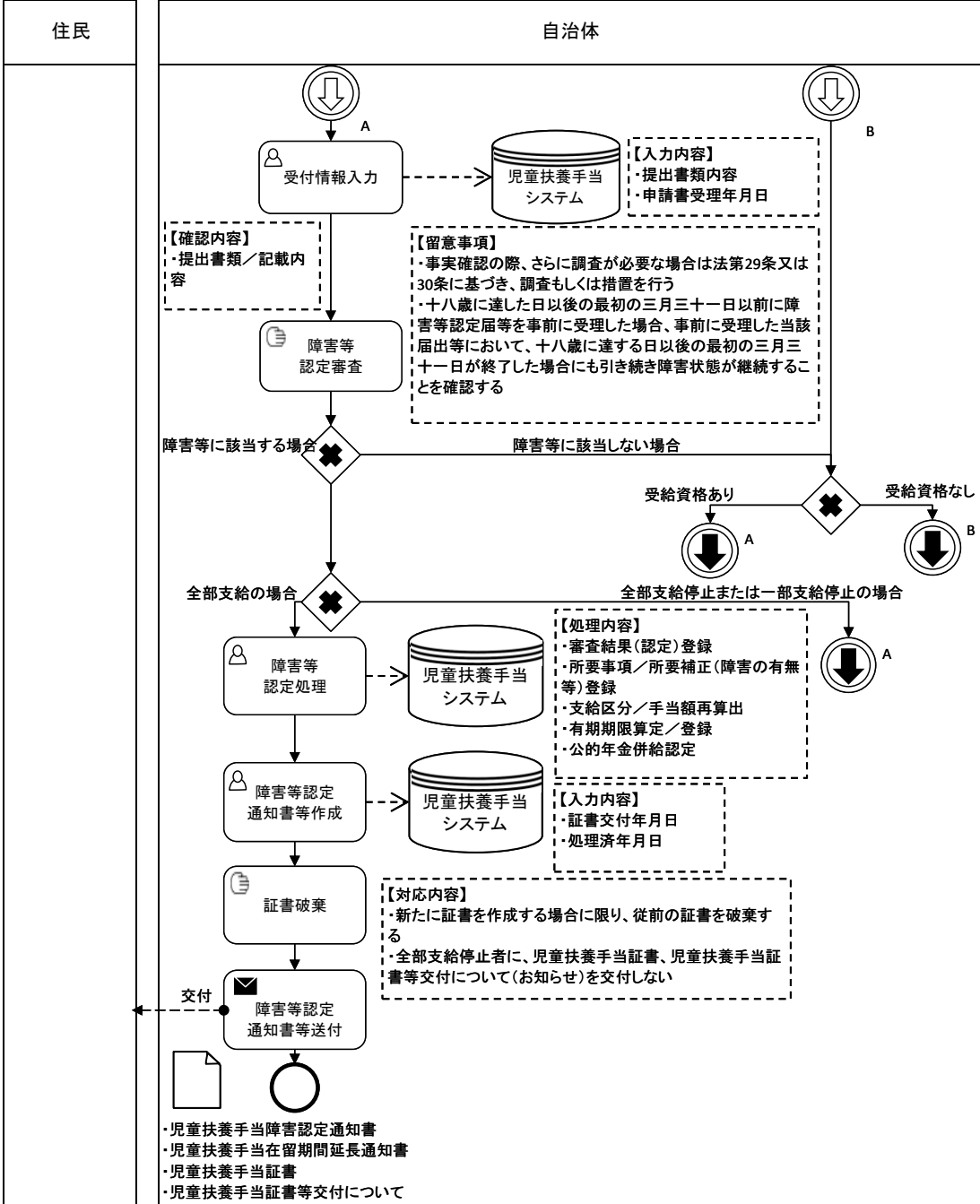

区分	児童扶養手当	Lv1	12.障害等認定	Lv2	障害等認定受付、障害等認定審査、障害等認定通知
----	--------	-----	----------	-----	-------------------------

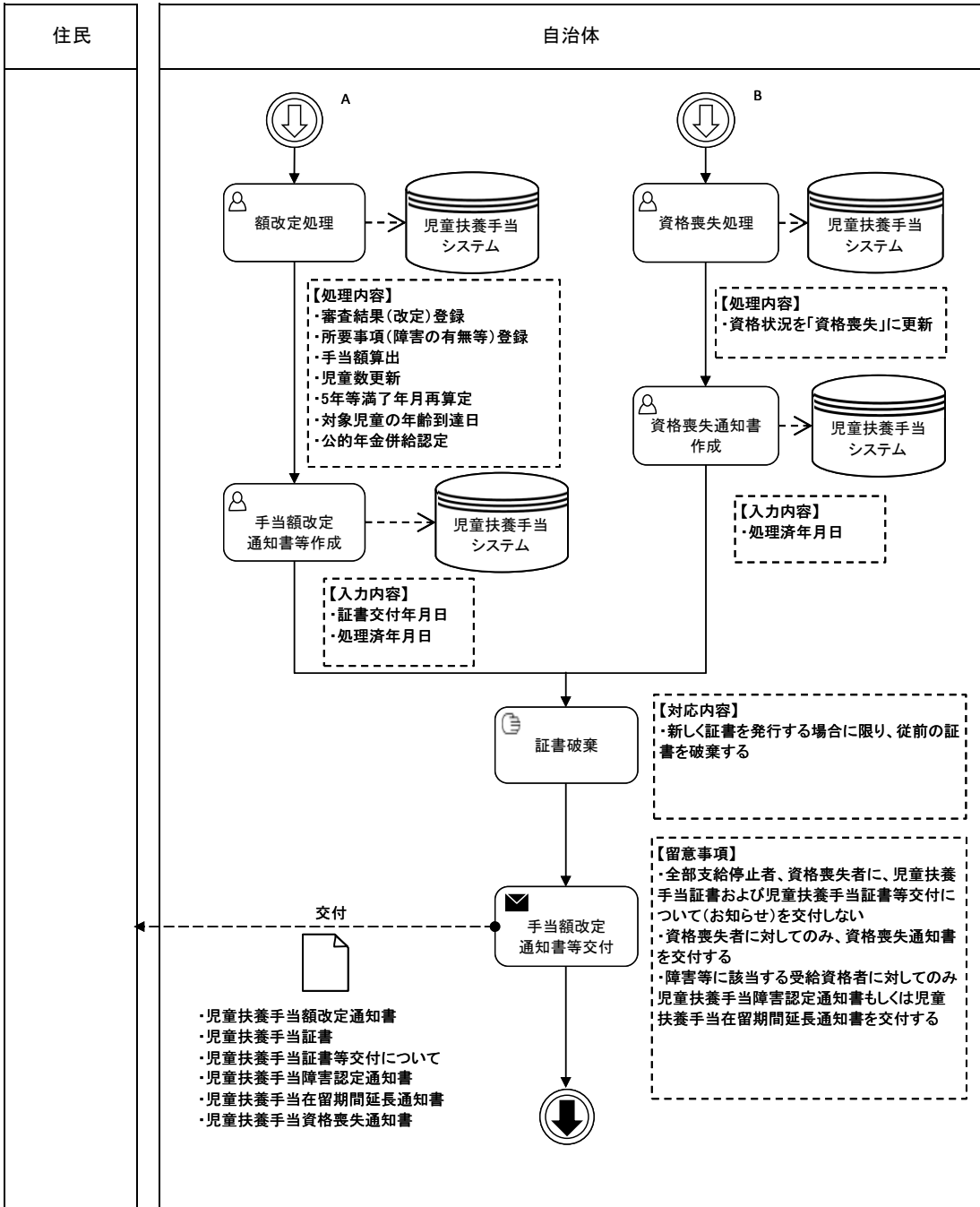

区分	児童扶養手当	Lv1	12.障害等認定	Lv2	障害等認定受付、障害等認定審査、障害等認定通知
----	--------	-----	----------	-----	-------------------------

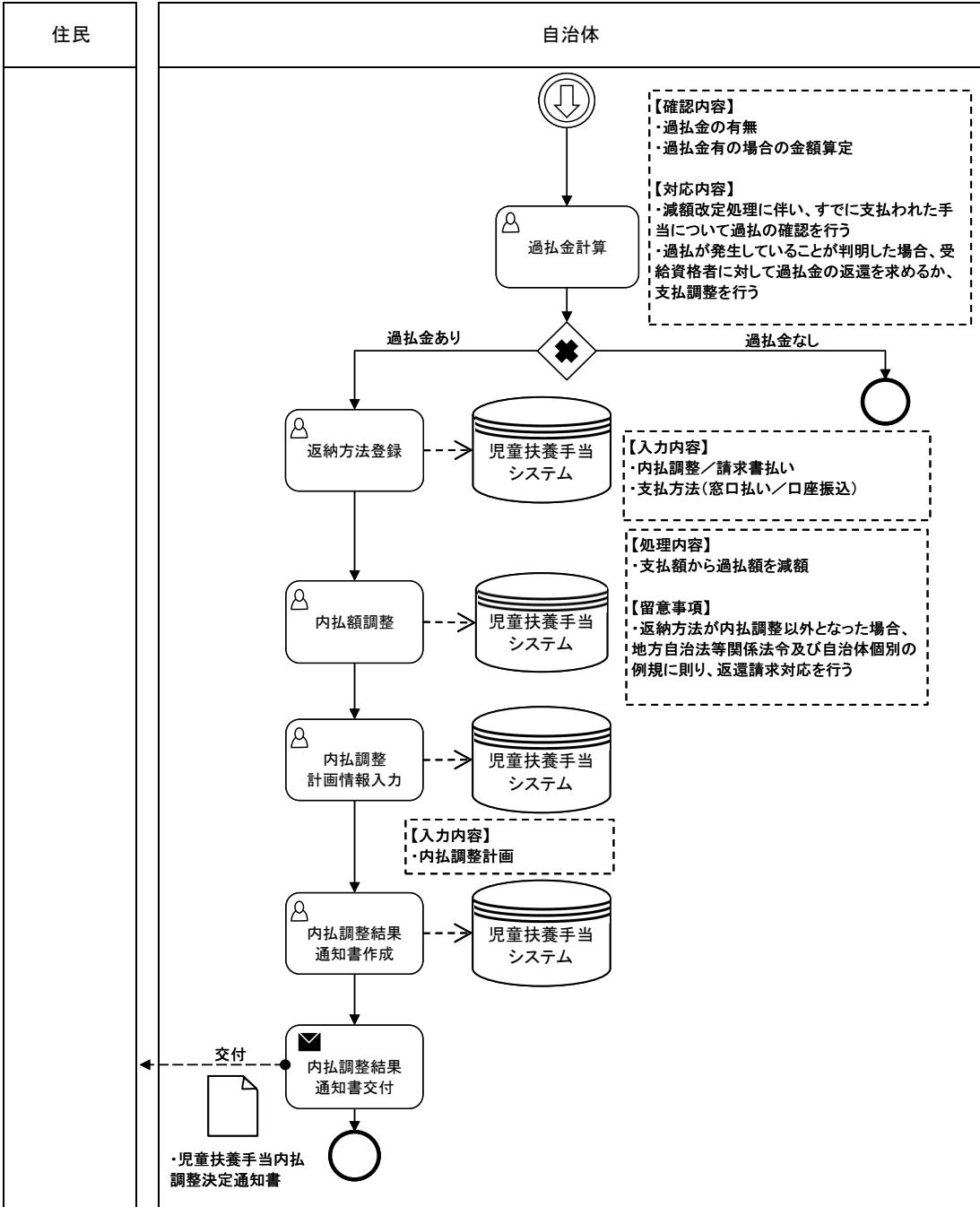

区分	児童扶養手当	Lv1	13.現況届	Lv2	現況届提出依頼、現況届受付、現況届処理、現況届催促、現況届通知、現況届未提出者差止、現況届未提出者差止時効管理
----	--------	-----	--------	-----	---

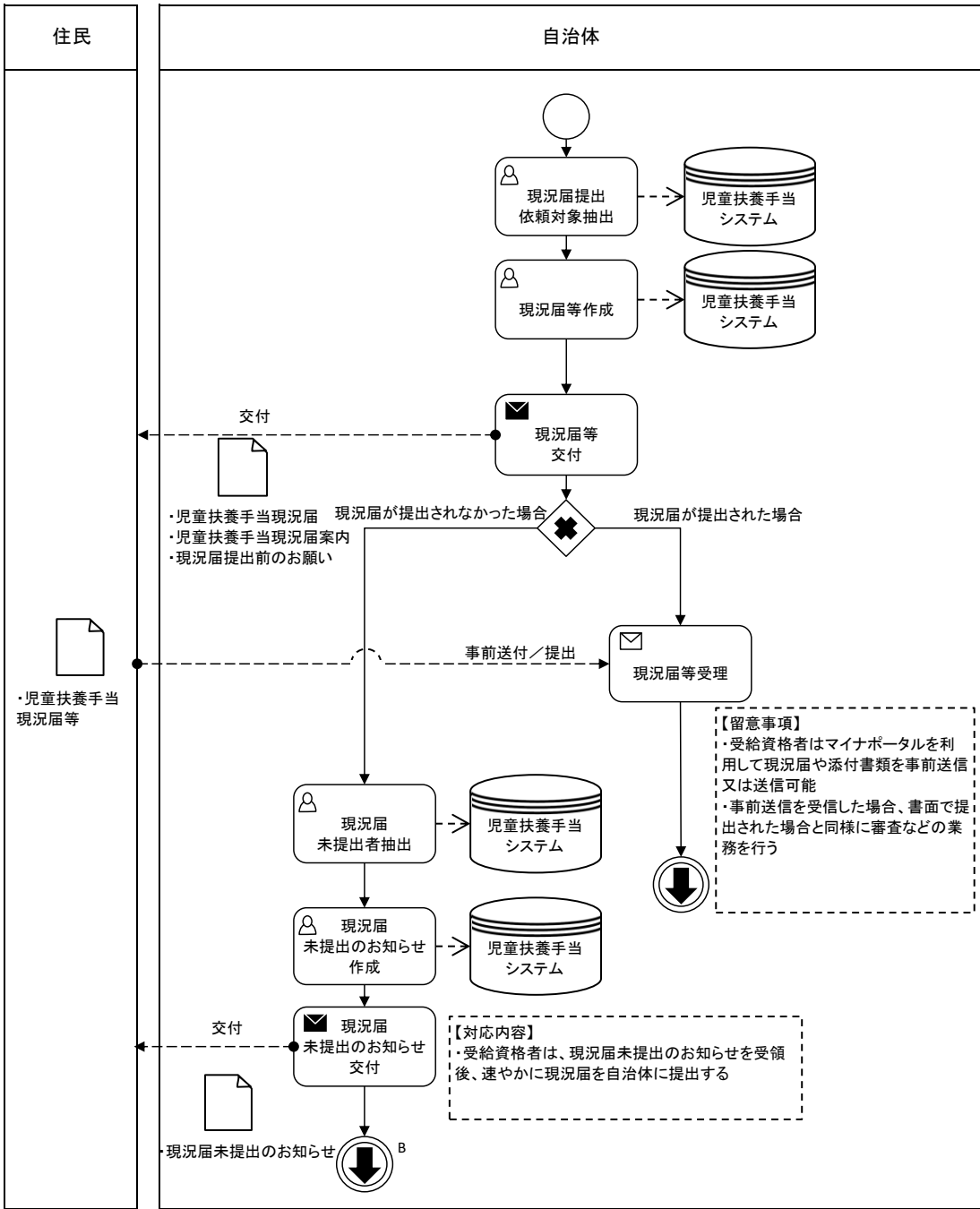

区分	児童扶養手当	Lv1	13.現況届	Lv2	現況届提出依頼、現況届受付、現況届処理、現況届催促、現況届通知、現況届未提出者差止、現況届未提出者差止時効管理
----	--------	-----	--------	-----	---

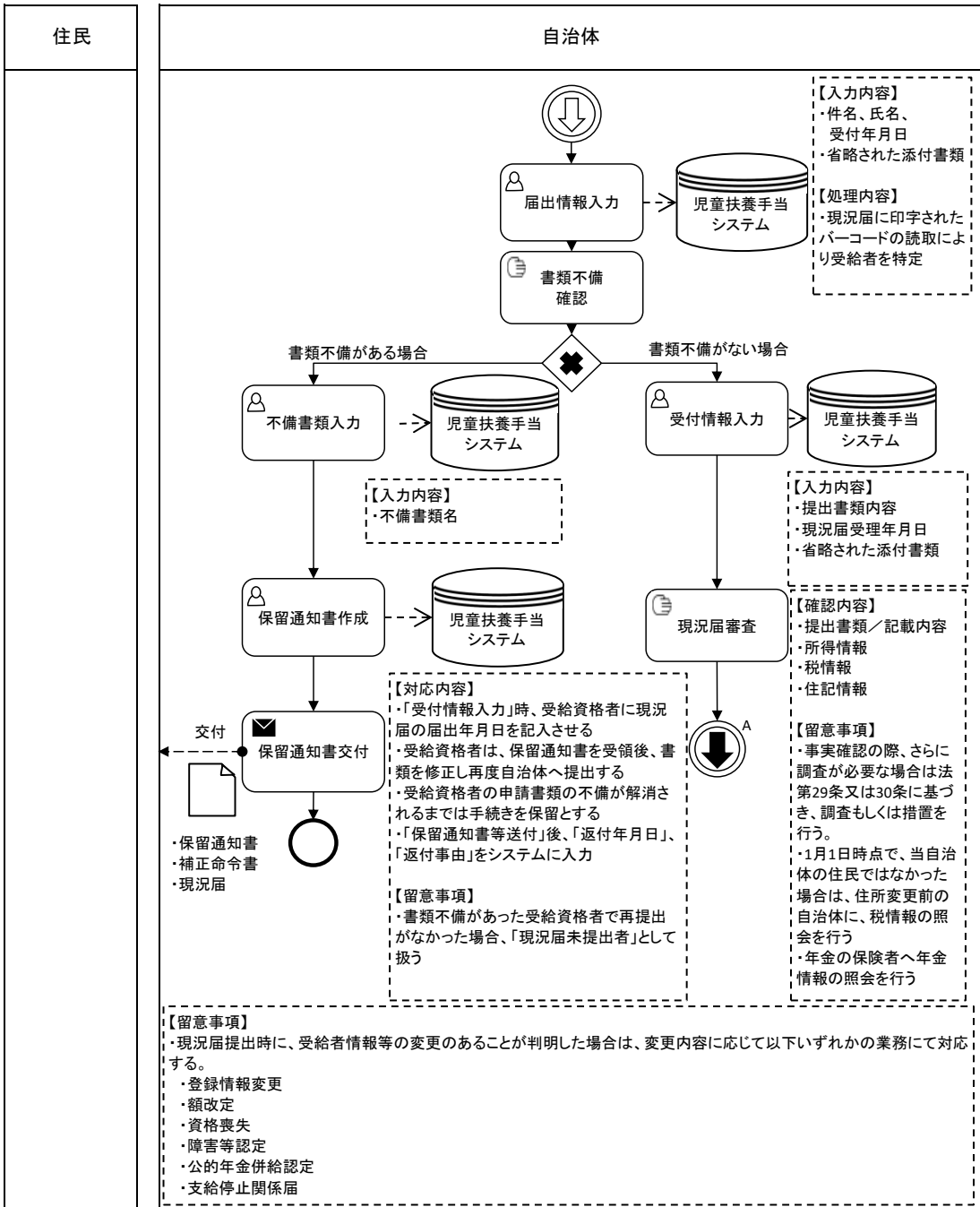

区分	児童扶養手当	Lv1	13.現況届	Lv2	現況届提出依頼、現況届受付、現況届処理、現況届催促、現況届通知、現況届未提出者差止、現況届未提出者差止時効管理
----	--------	-----	--------	-----	---

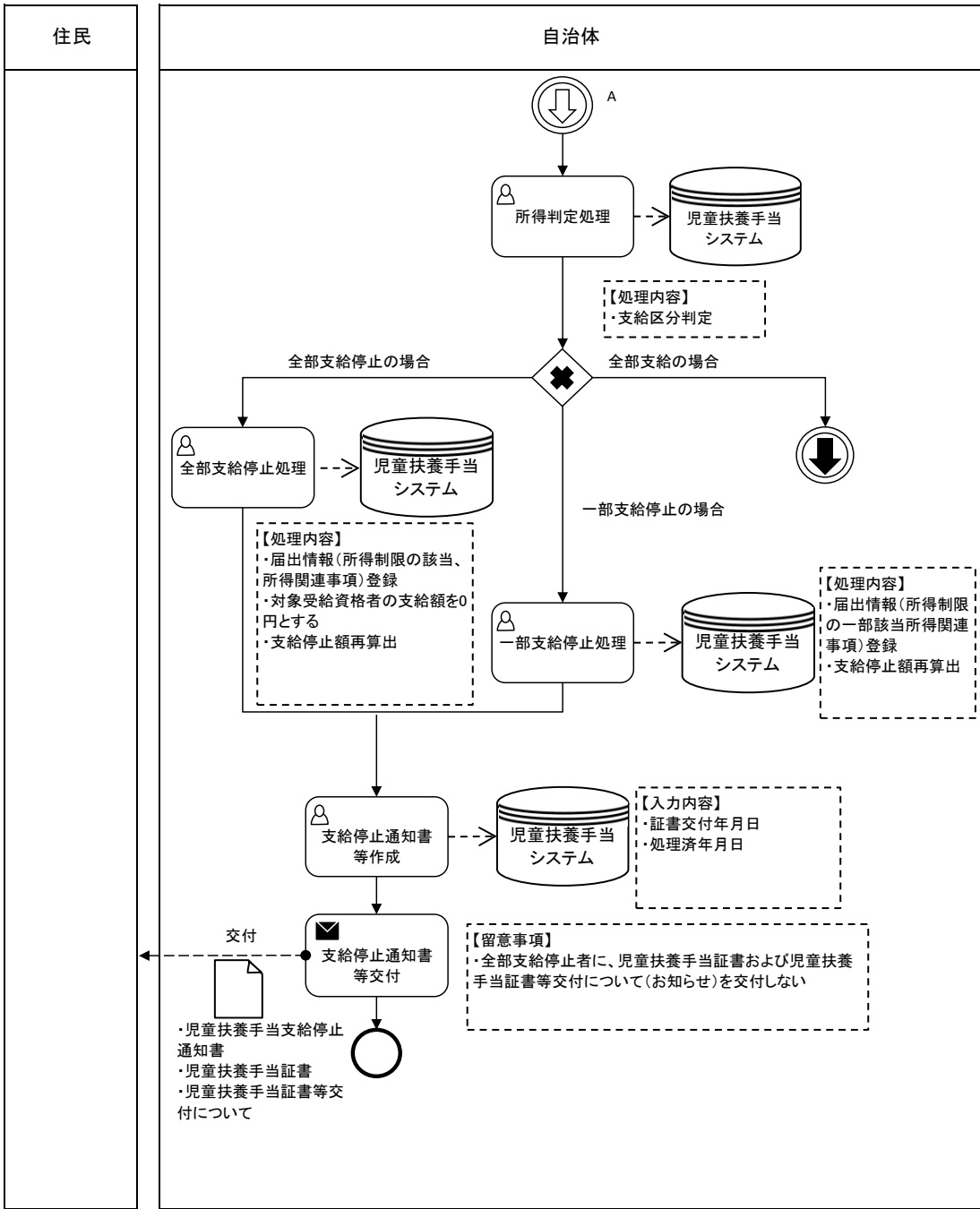

区分	児童扶養手当	Lv1	13.現況届	Lv2	現況届提出依頼、現況届受付、現況届処理、現況届催促、現況届通知、現況届未提出者差止、現況届未提出者差止時効管理
----	--------	-----	--------	-----	---

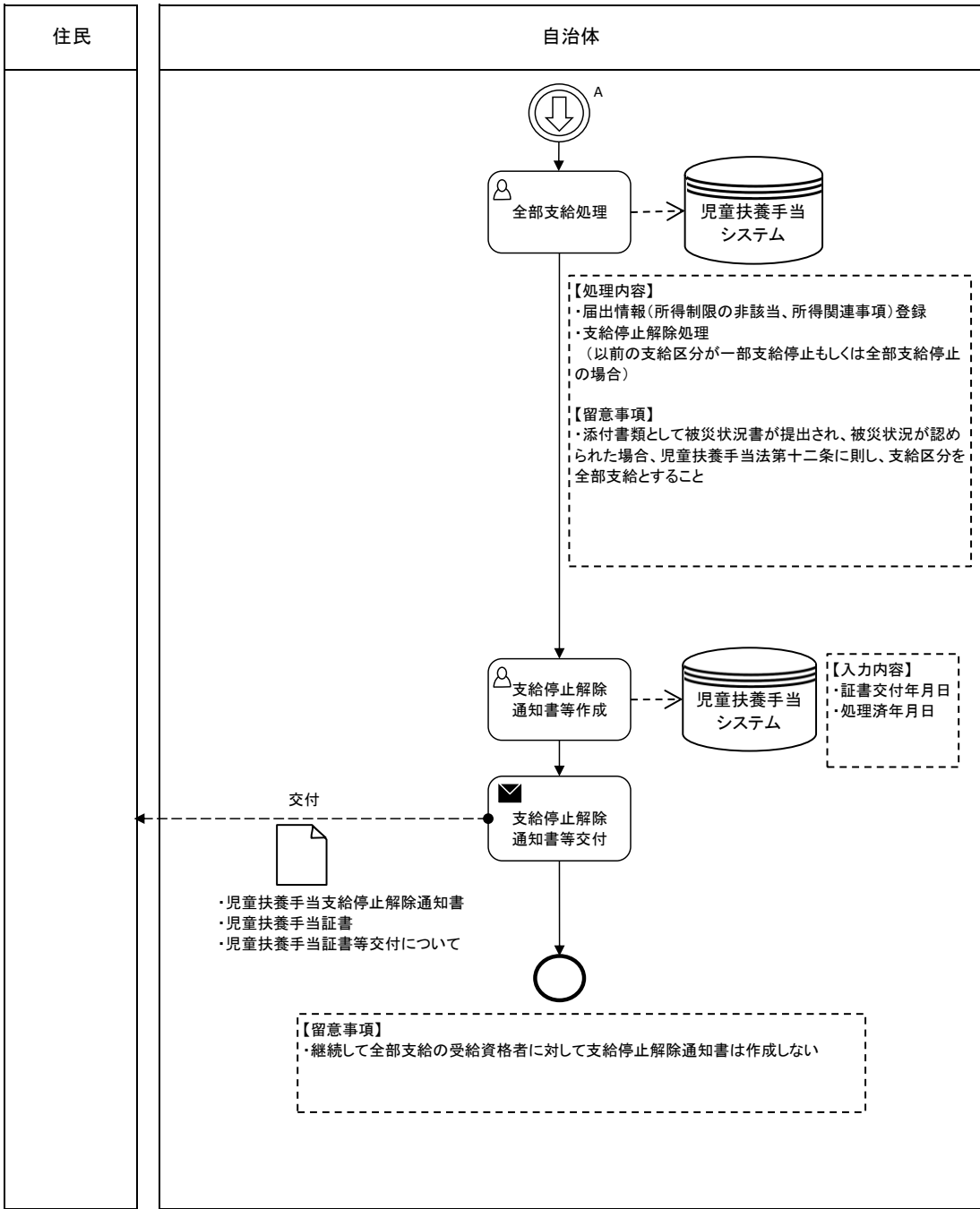

区分	児童扶養手当	Lv1	13.現況届	Lv2	現況届提出依頼、現況届受付、現況届処理、現況届催促、現況届通知、現況届未提出者差止、現況届未提出者差止時効管理
----	--------	-----	--------	-----	---

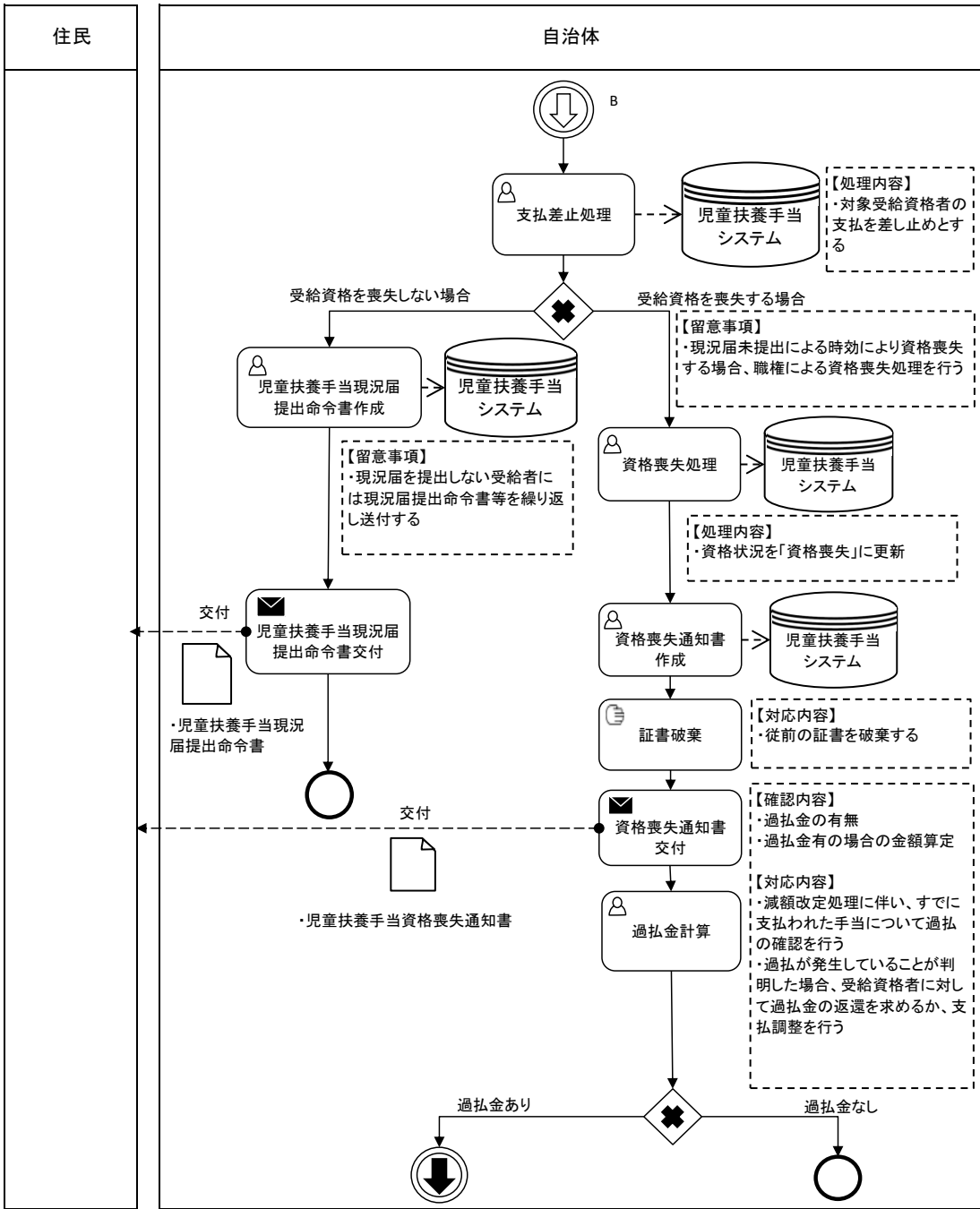

区分	児童扶養手当	Lv1	13.現況届	Lv2	現況届提出依頼、現況届受付、現況届処理、現況届催促、現況届通知、現況届未提出者差止、現況届未提出者差止時効管理
----	--------	-----	--------	-----	---

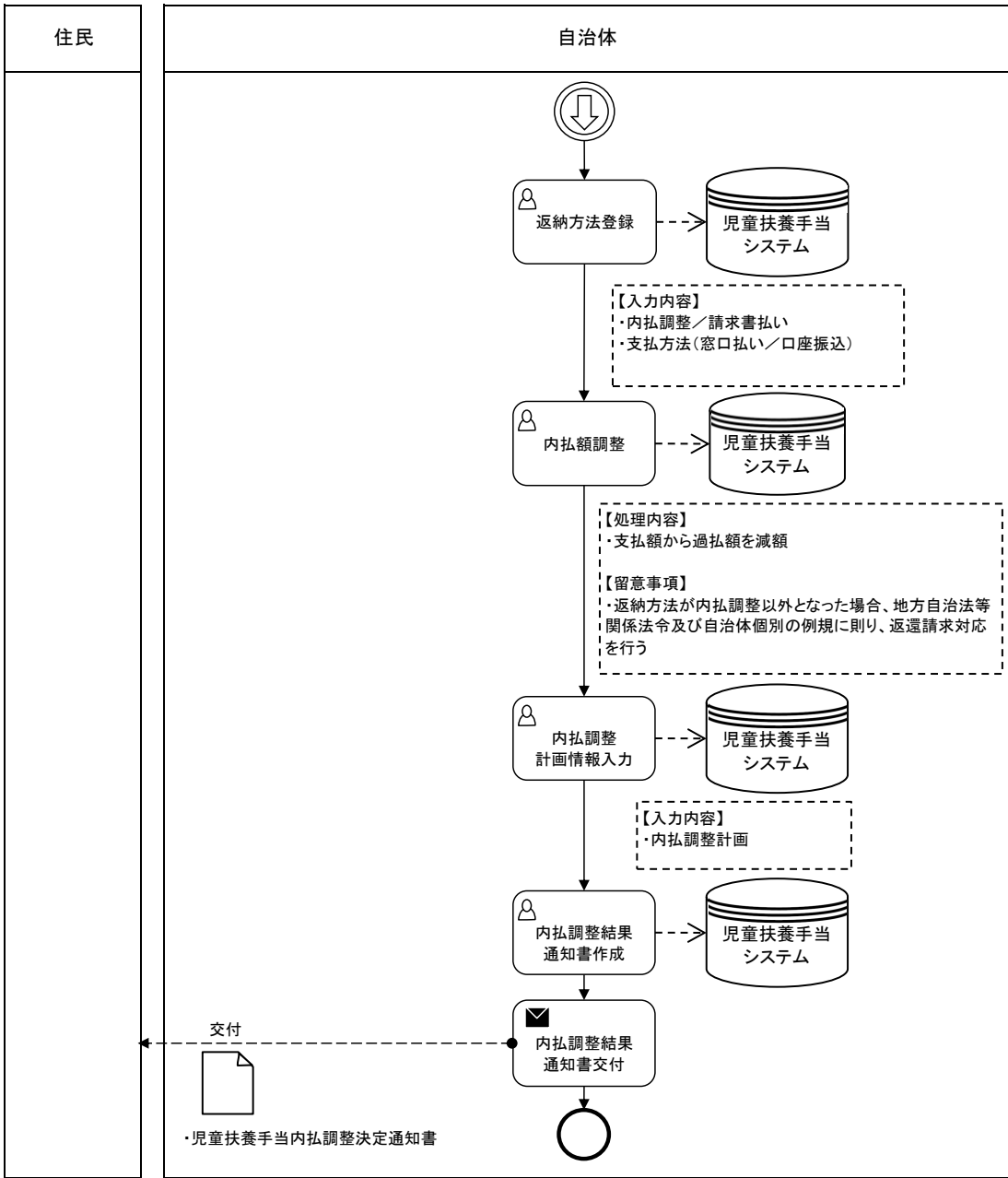

区分	児童扶養手当	Lvl1	14.一部支給停止(第13条の3関係)	Lvl2	一部支給停止措置案内、一部支給停止適用除外事由受付、一部支給停止適用除外事由処理、一部支給停止通知
----	--------	------	---------------------	------	---

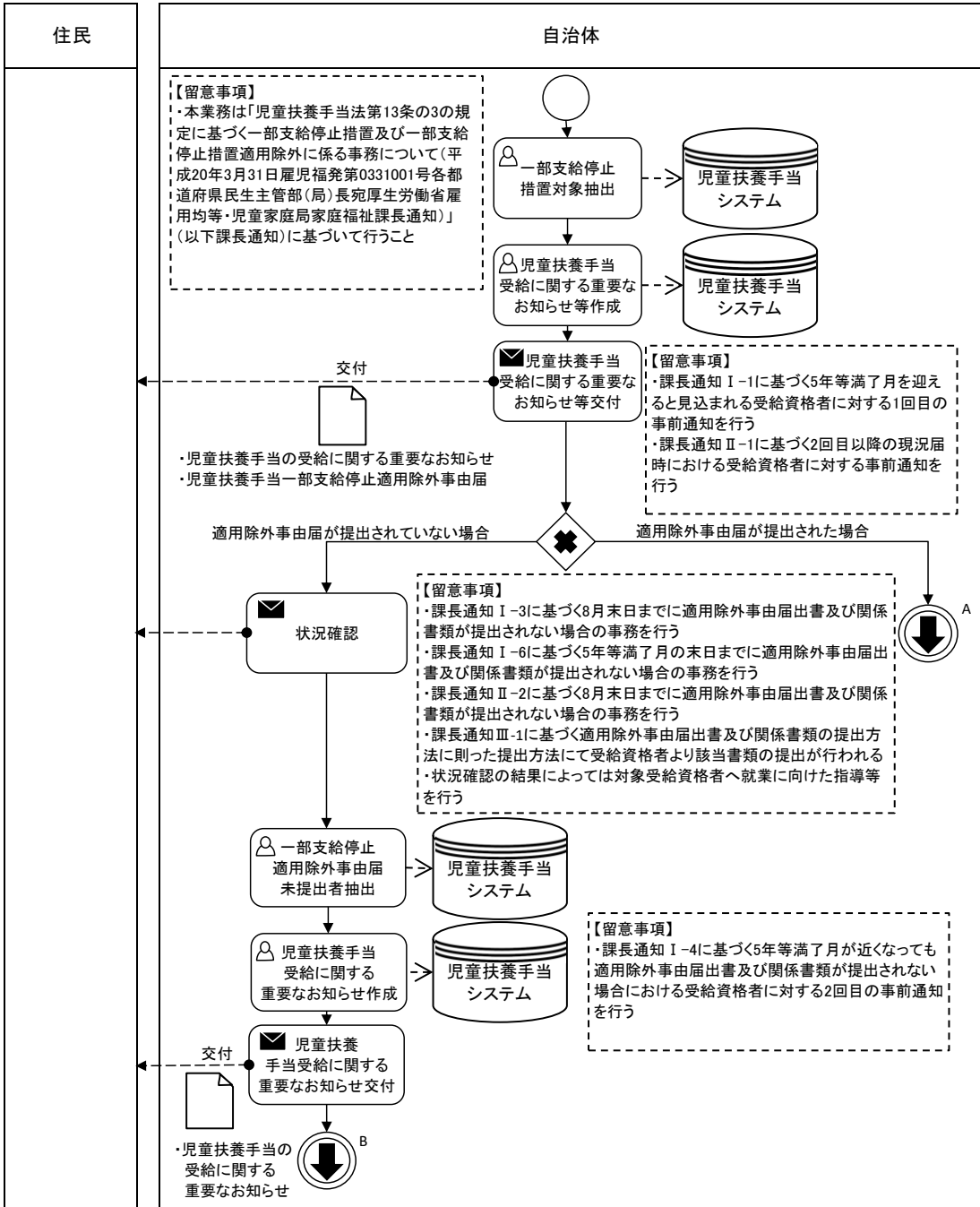

区分	児童扶養手当	Lv1	14.一部支給停止(第13条の3関係)	Lv2	一部支給停止措置案内、一部支給停止適用除外事由受付、一部支給停止適用除外事由処理、一部支給停止通知
----	--------	-----	---------------------	-----	---

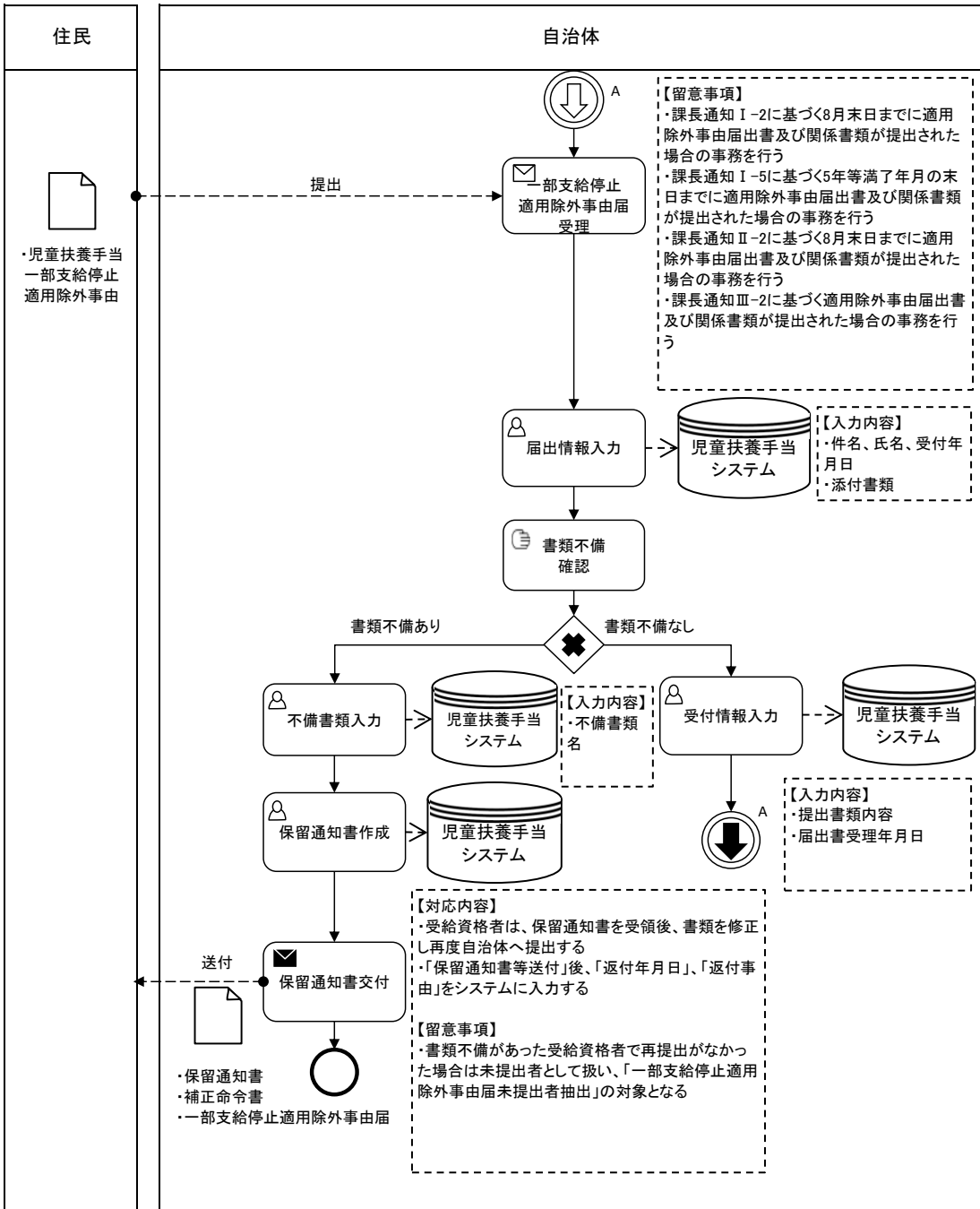

区分	児童扶養手当	Lv1	14.一部支給停止(第13条の3関係)	Lv2	一部支給停止措置案内、一部支給停止適用除外事由受付、一部支給停止適用除外事由処理、一部支給停止通知
-----------	--------	-----	---------------------	-----	---

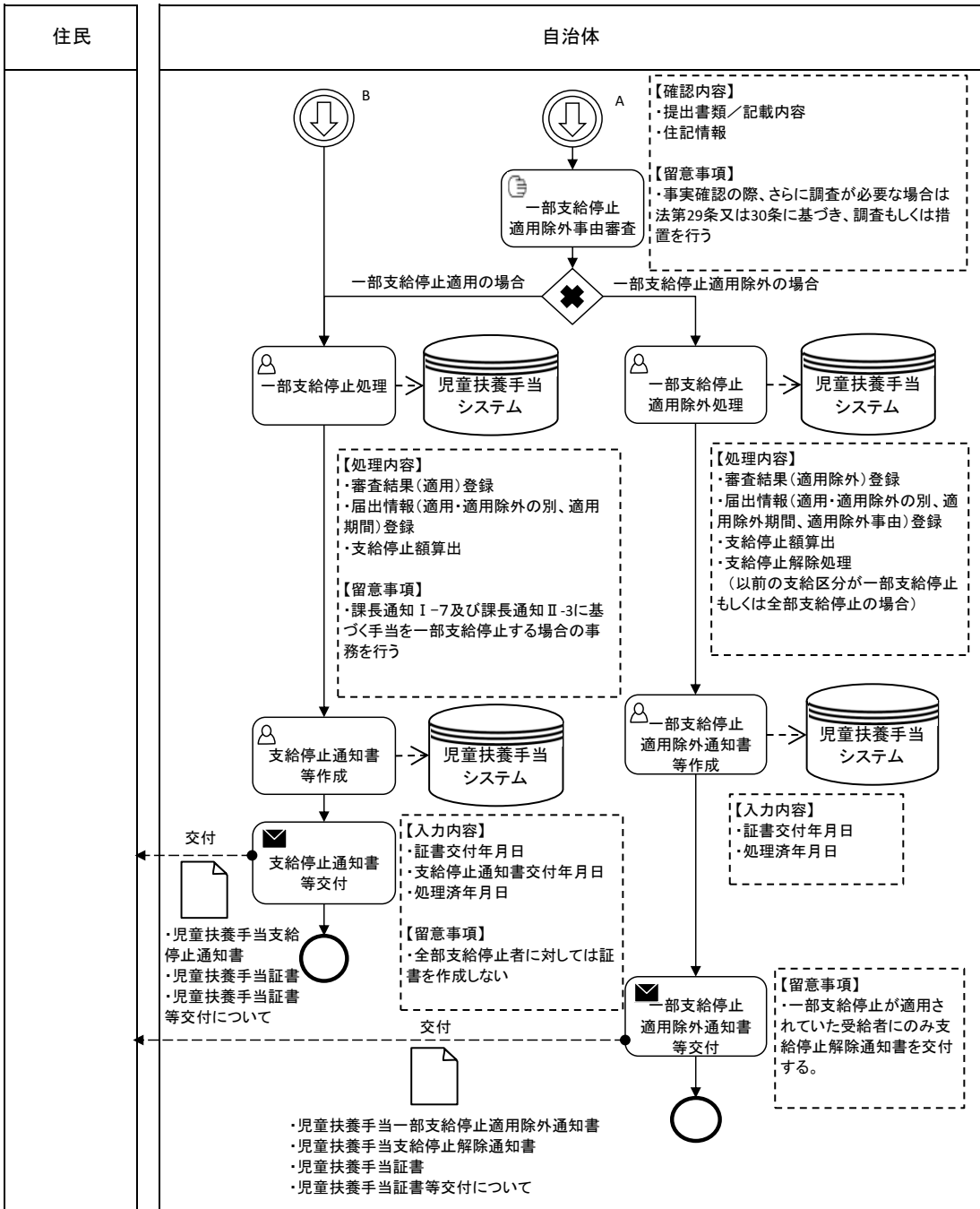

区分	児童扶養手当	Lvl	15.手当支払	Lv2	支払額登録、支払通知、支払処理、振込不能対応
----	--------	-----	---------	-----	------------------------

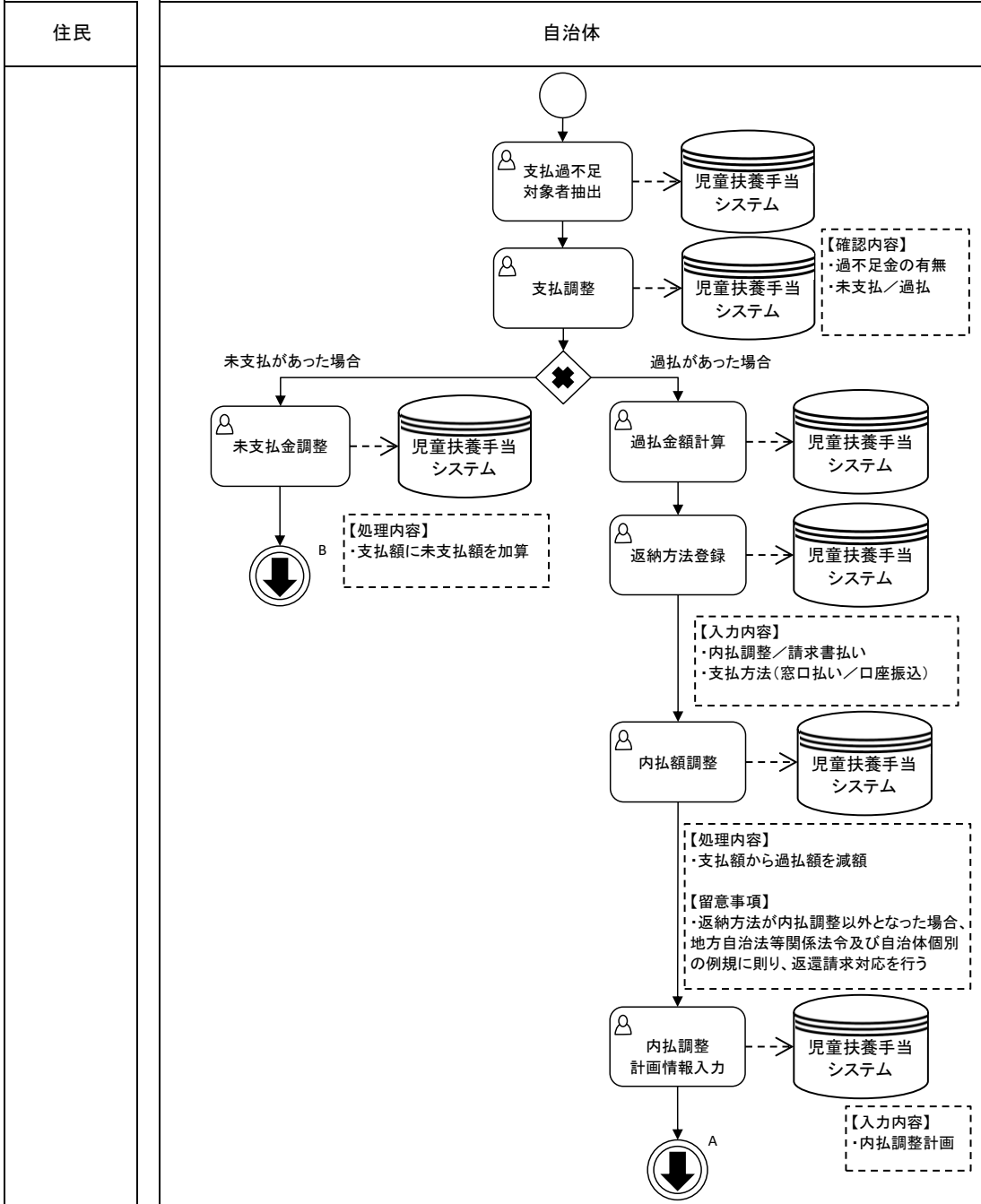

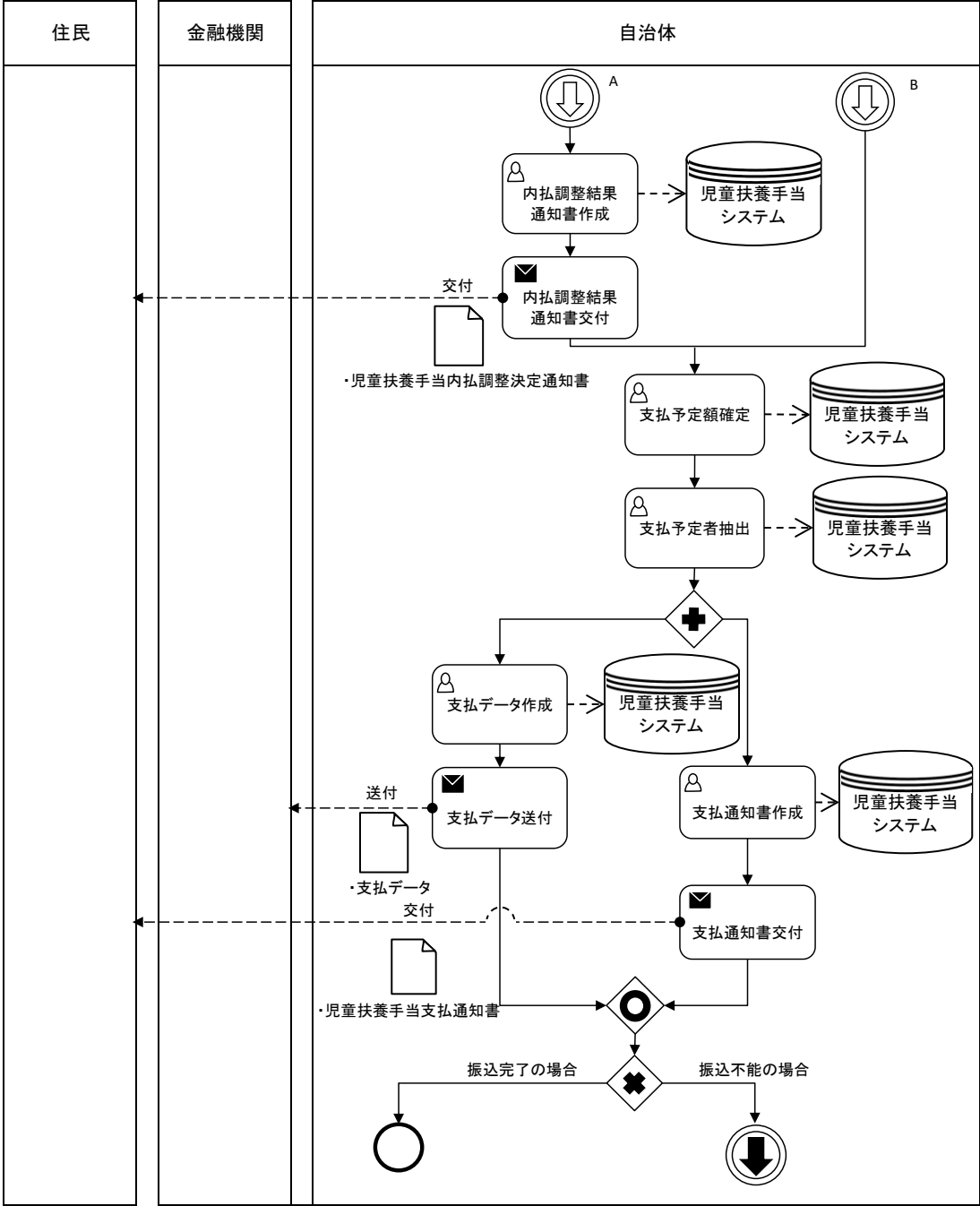

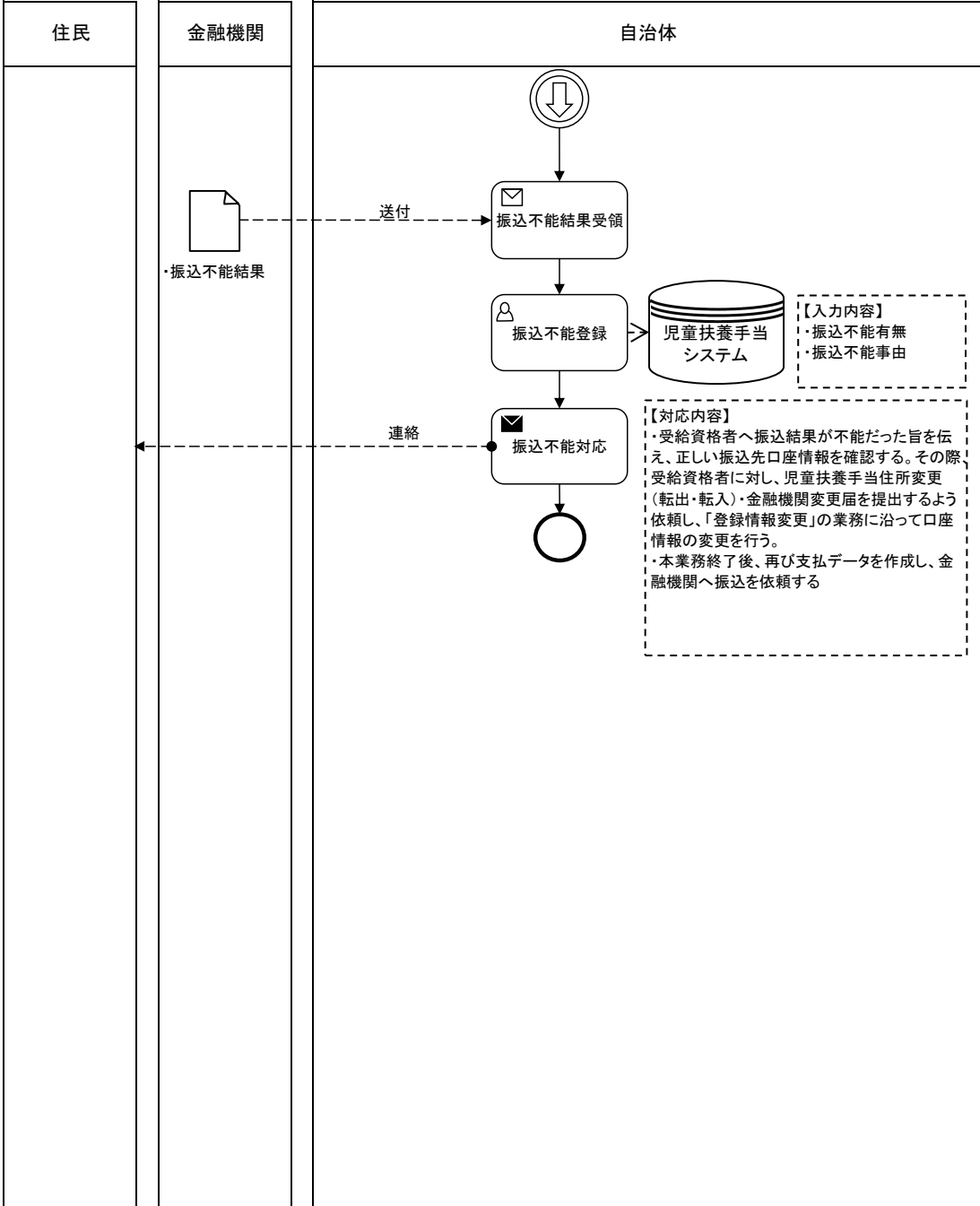

区分	児童扶養手当	Lv1	16.過払管理	Lv2	過払金・返納方法登録、内払調整
----	--------	-----	---------	-----	-----------------

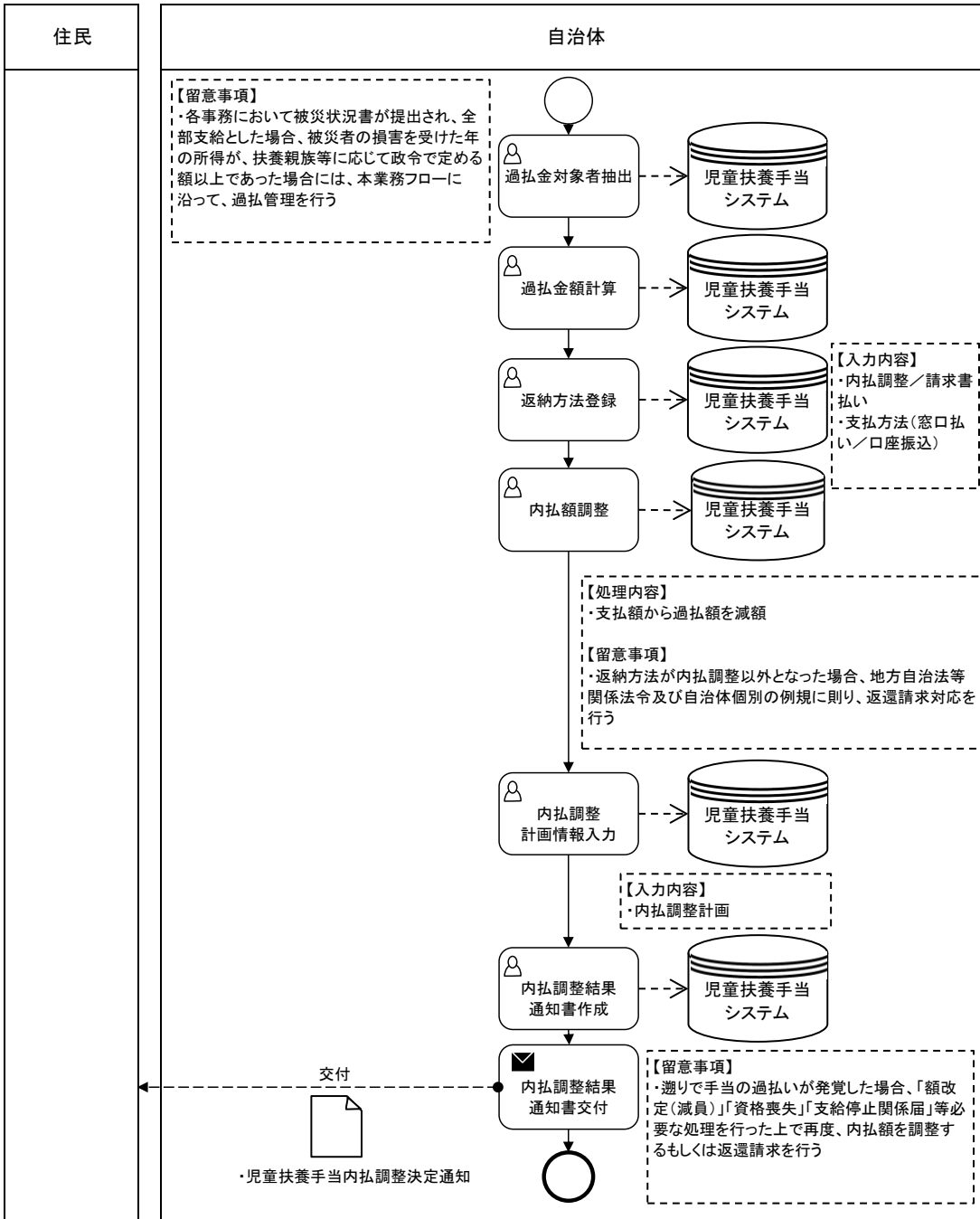

国・都道府県

自治体

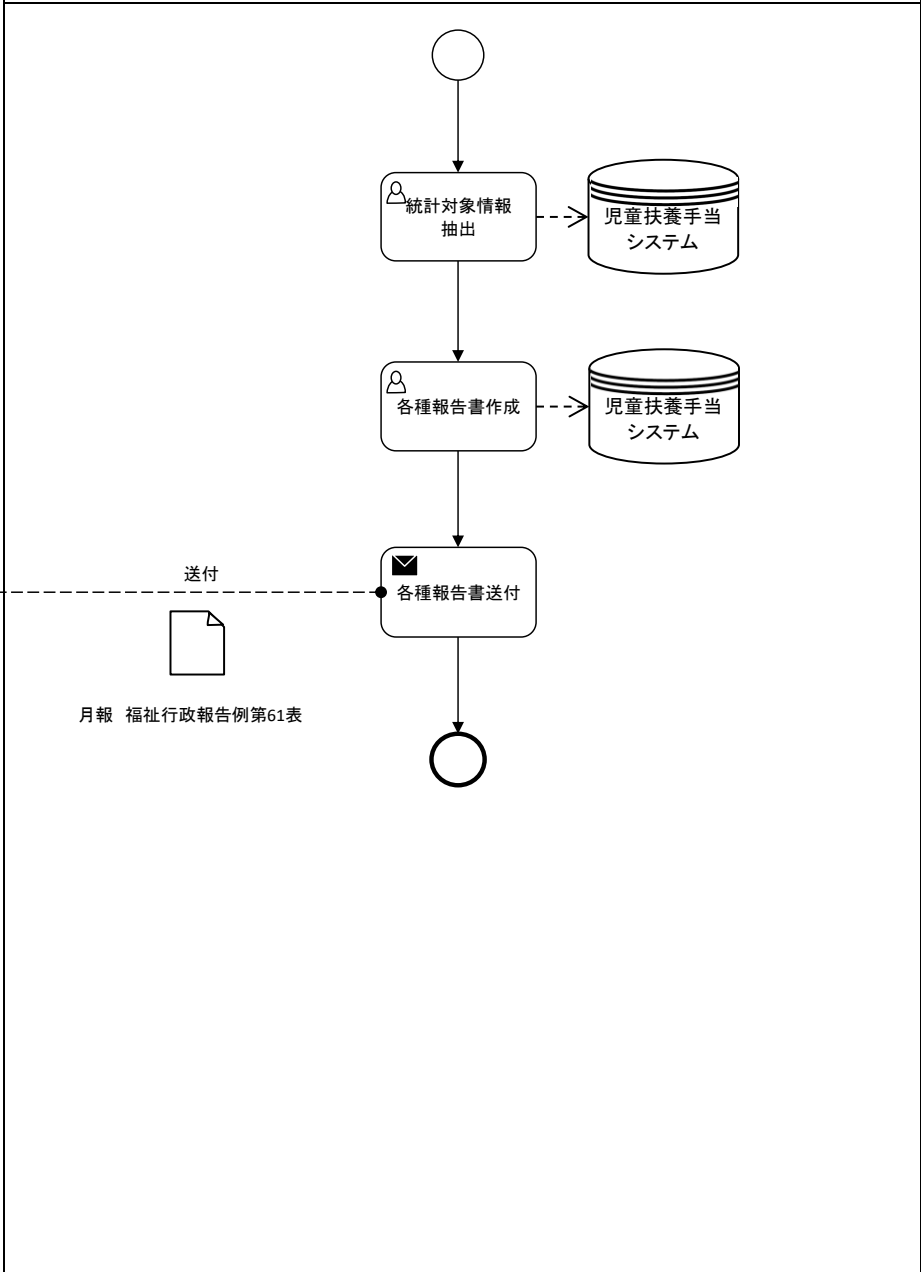

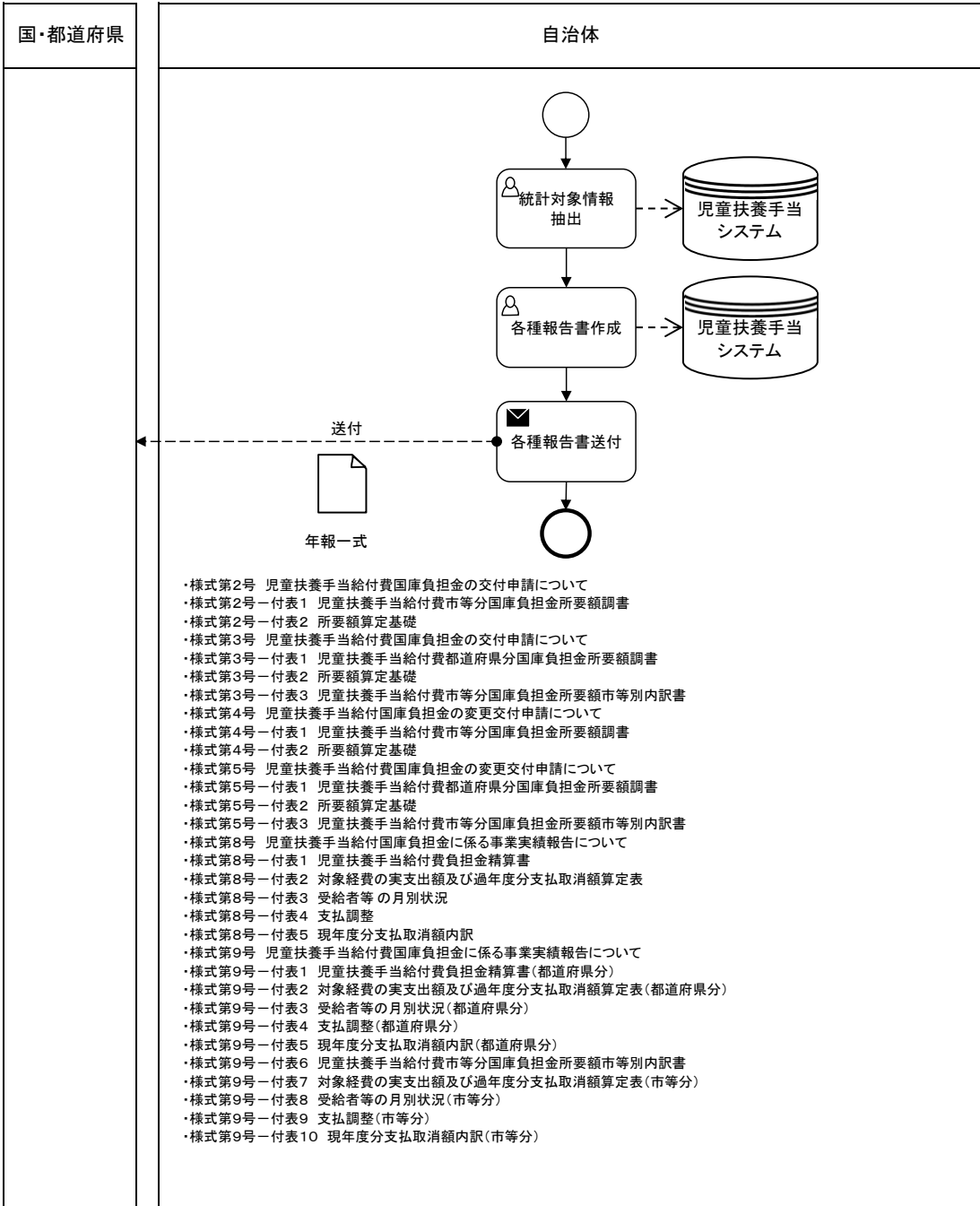

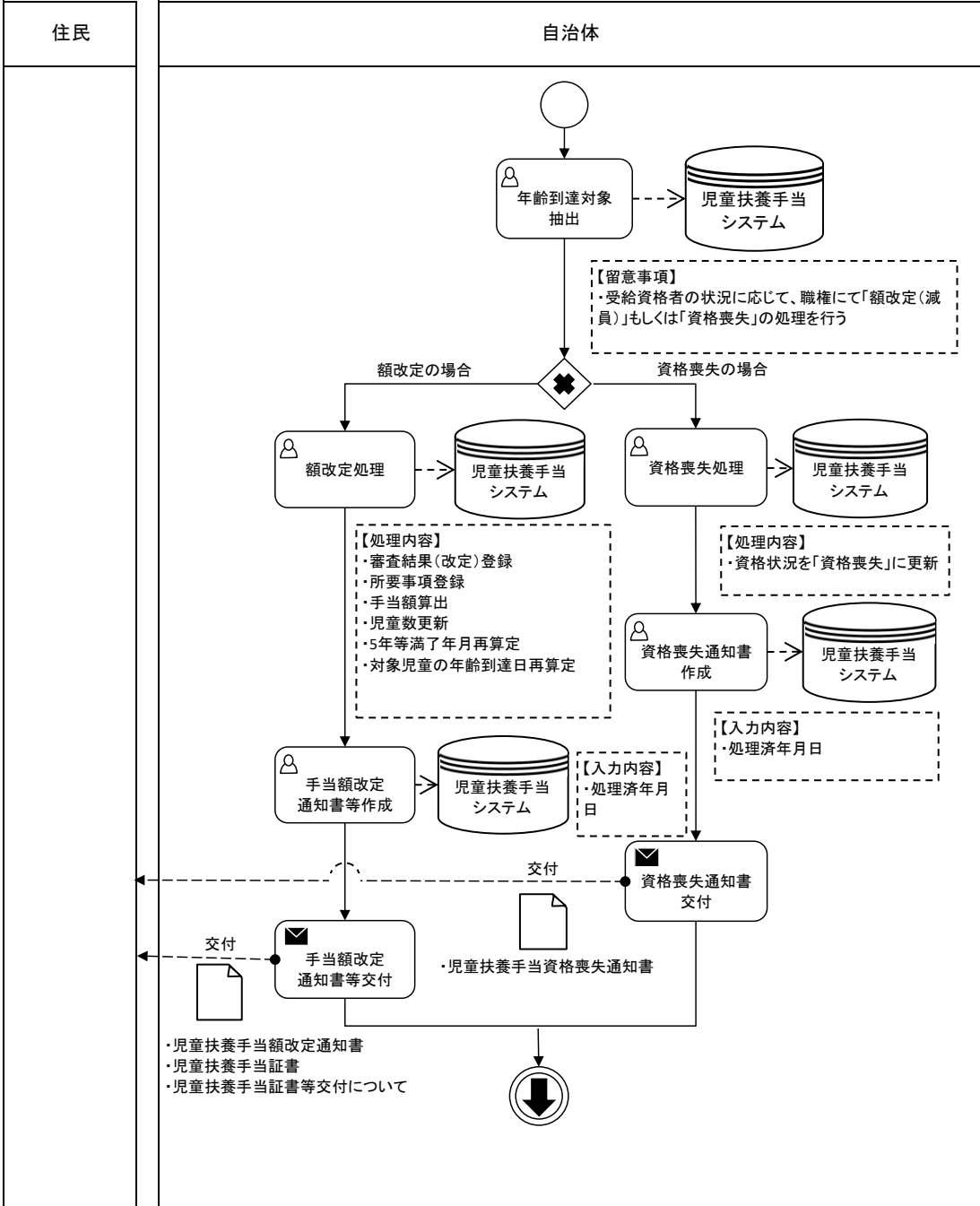

区分	児童扶養手当	Lvl	18.年齢到達	Lv2	年齢到達処理
----	--------	-----	---------	-----	--------

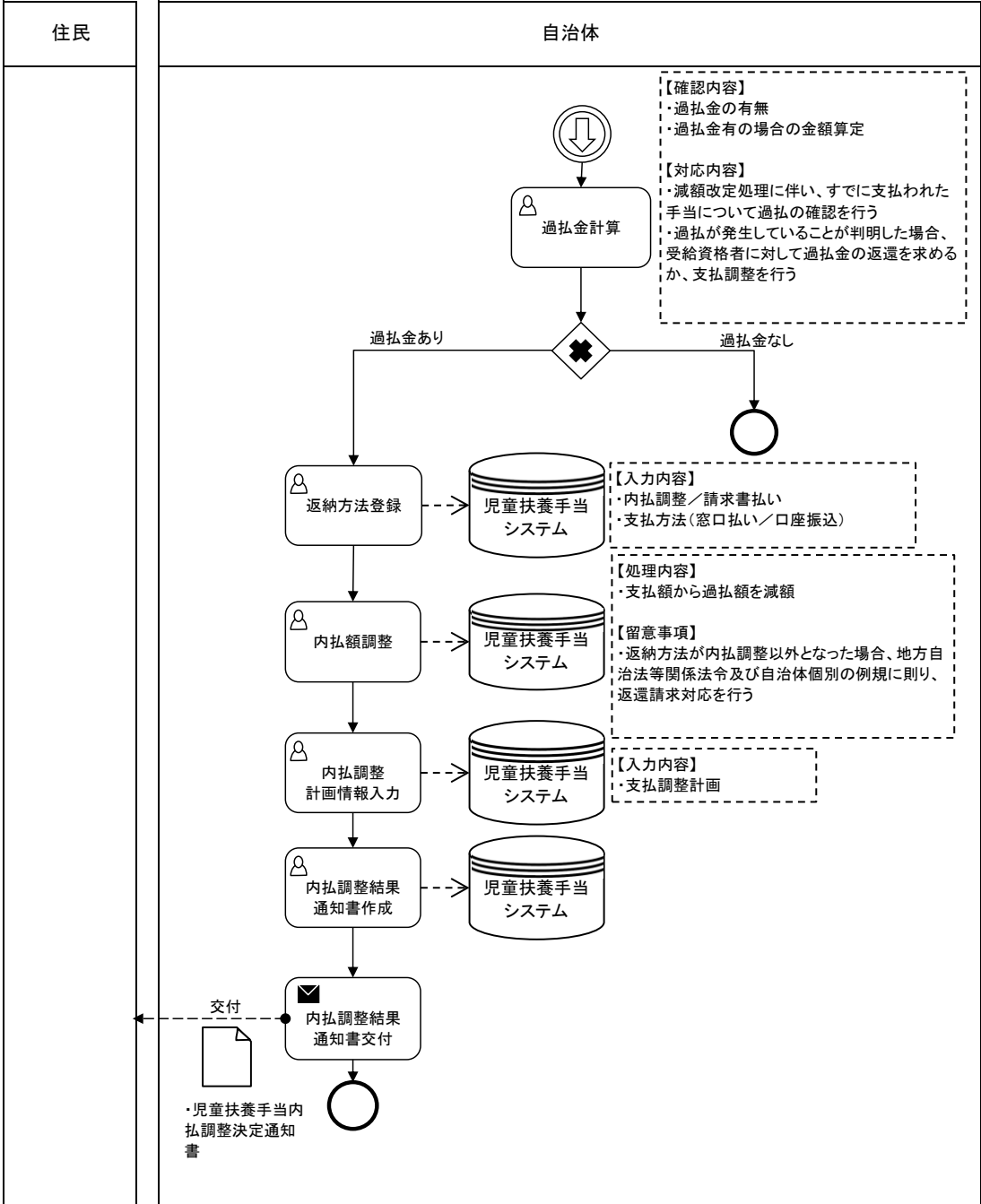

区分	児童扶養手当	Lv1	19.住記異動管理	Lv2	住記異動者処理
----	--------	-----	-----------	-----	---------

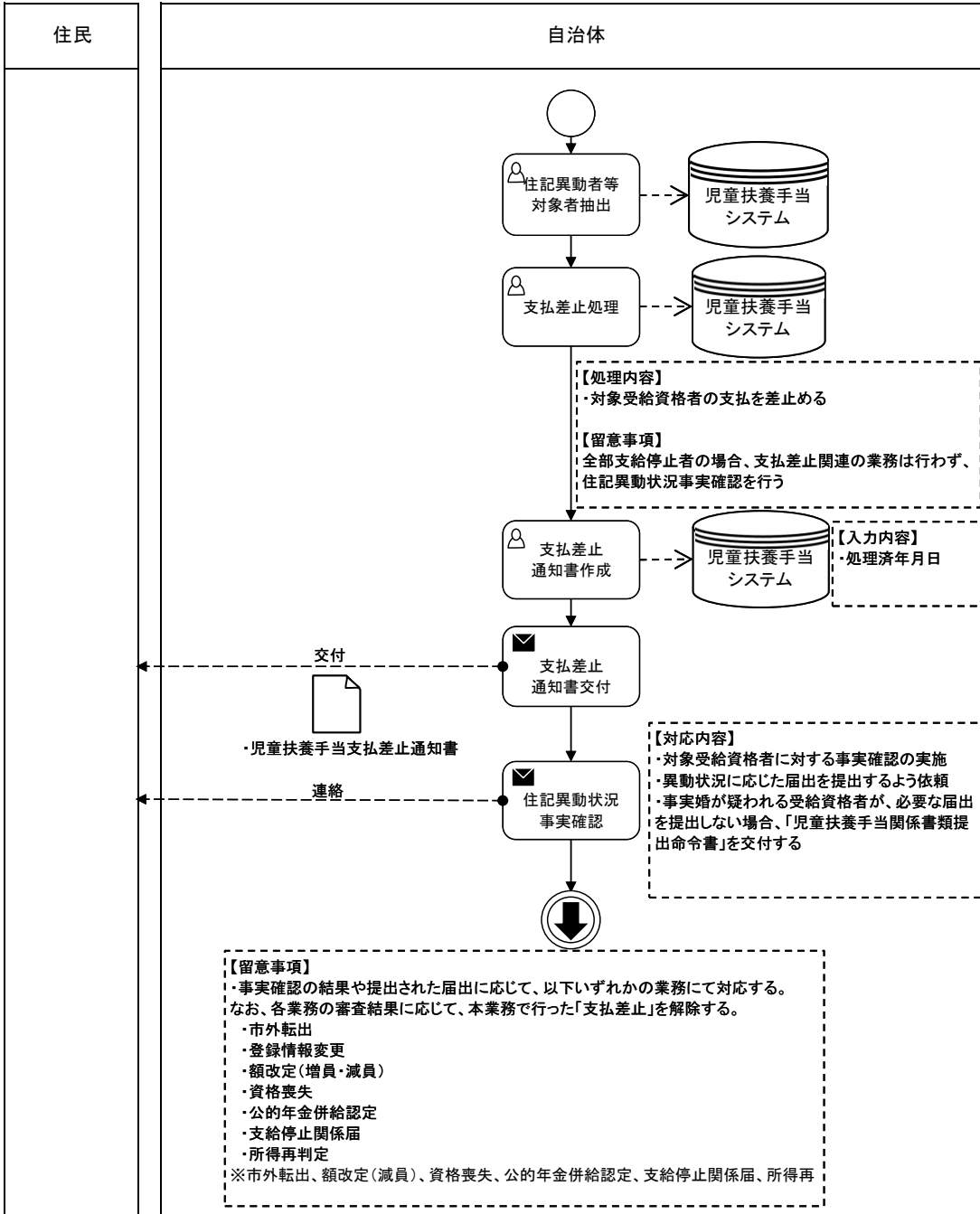

区分	児童扶養手当	Lv1	19.住記異動管理	Lv2	住記異動者処理
----	--------	-----	-----------	-----	---------

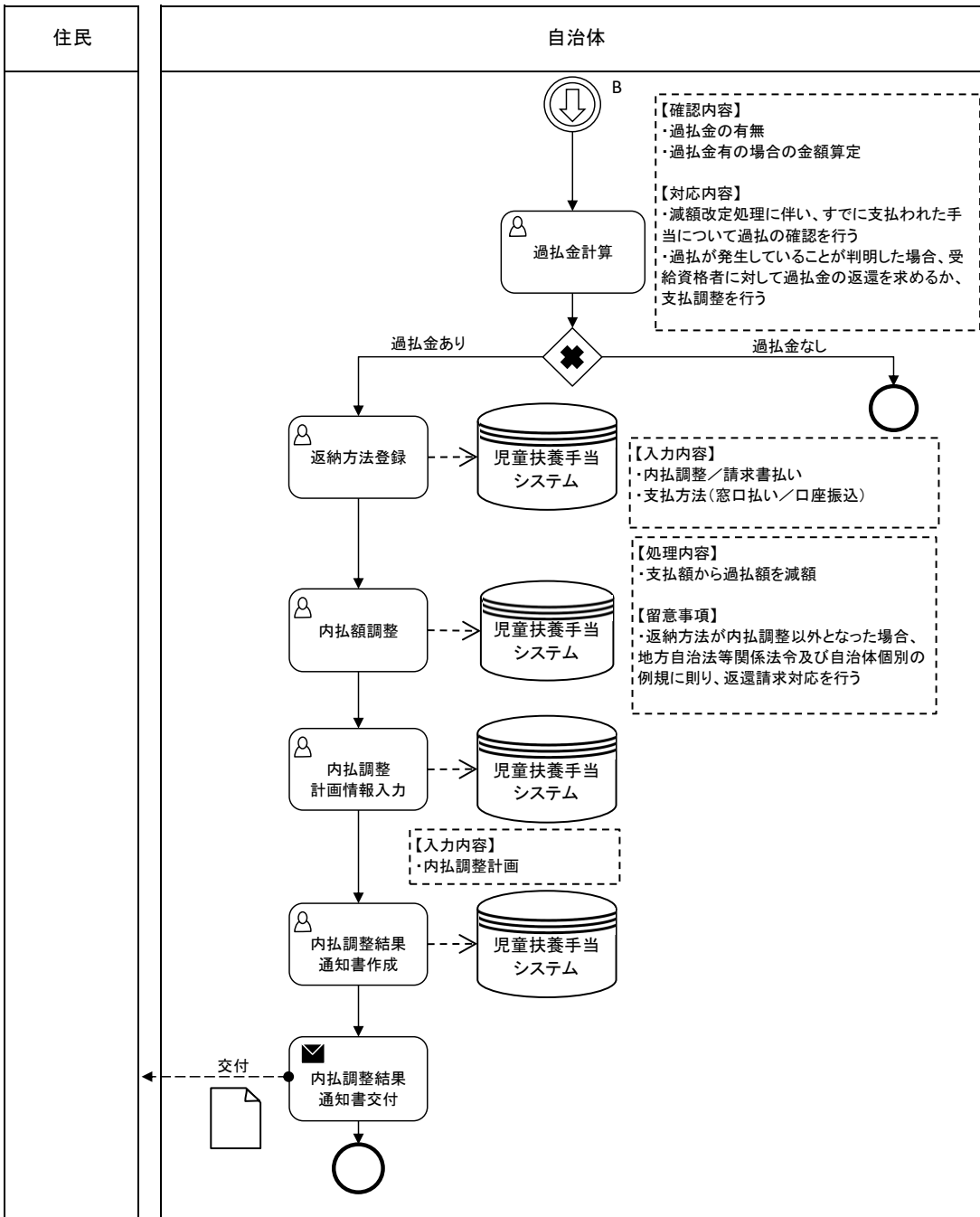

区分	児童扶養手当	Lv1	20.所得再判定	Lv2	所得再判定
----	--------	-----	----------	-----	-------

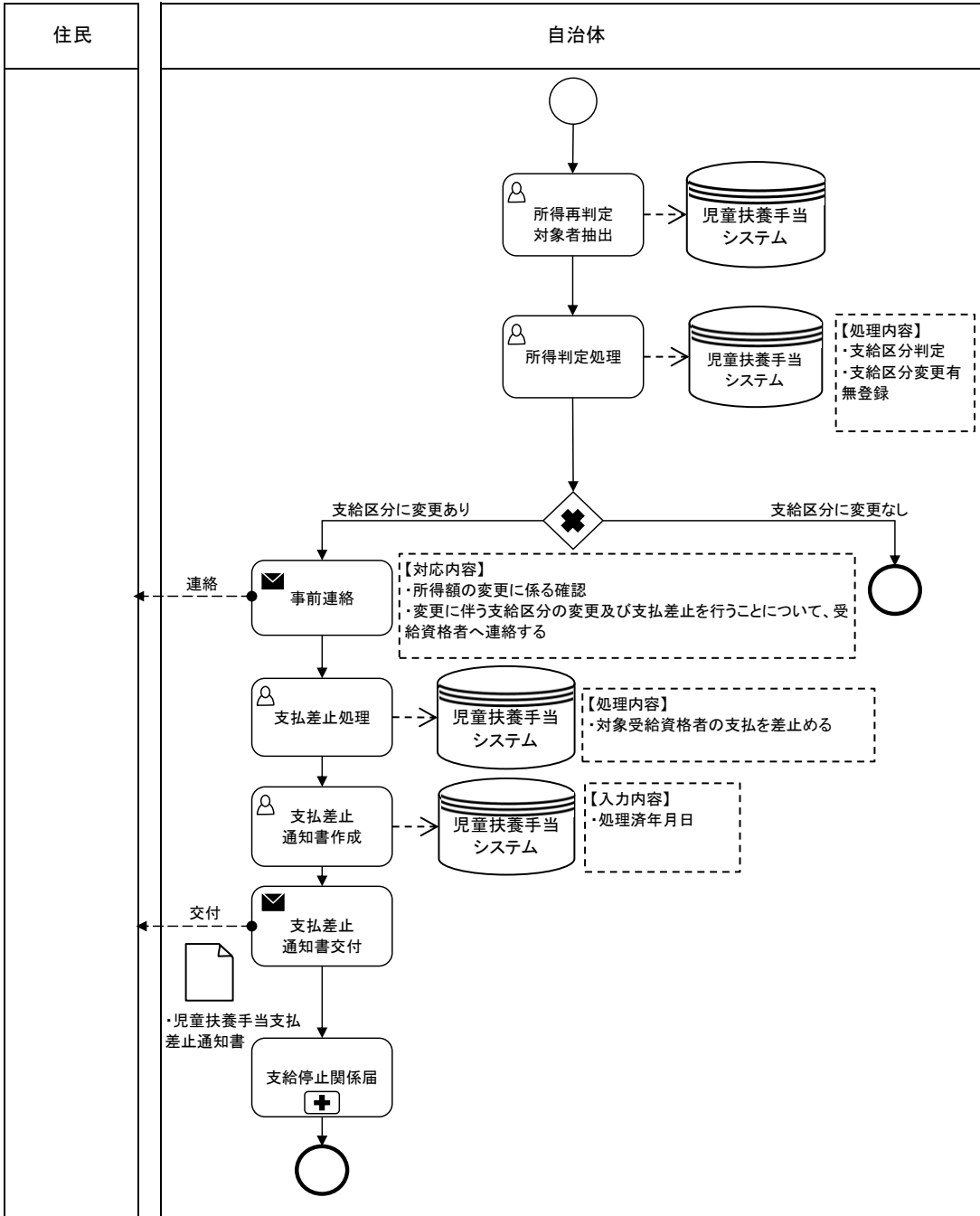

区分	児童扶養手当	Lv1	20.所得再判定	Lv2	所得再判定
----	--------	-----	----------	-----	-------

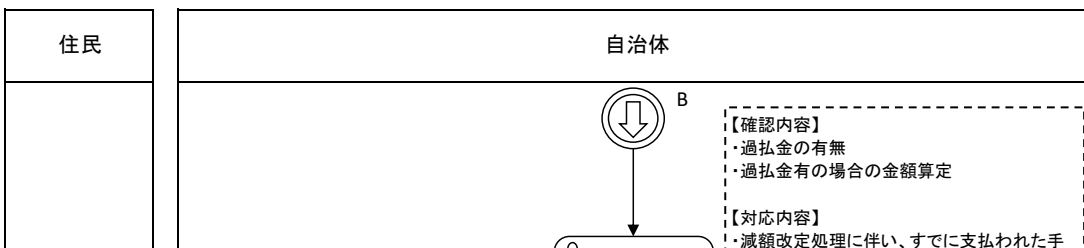

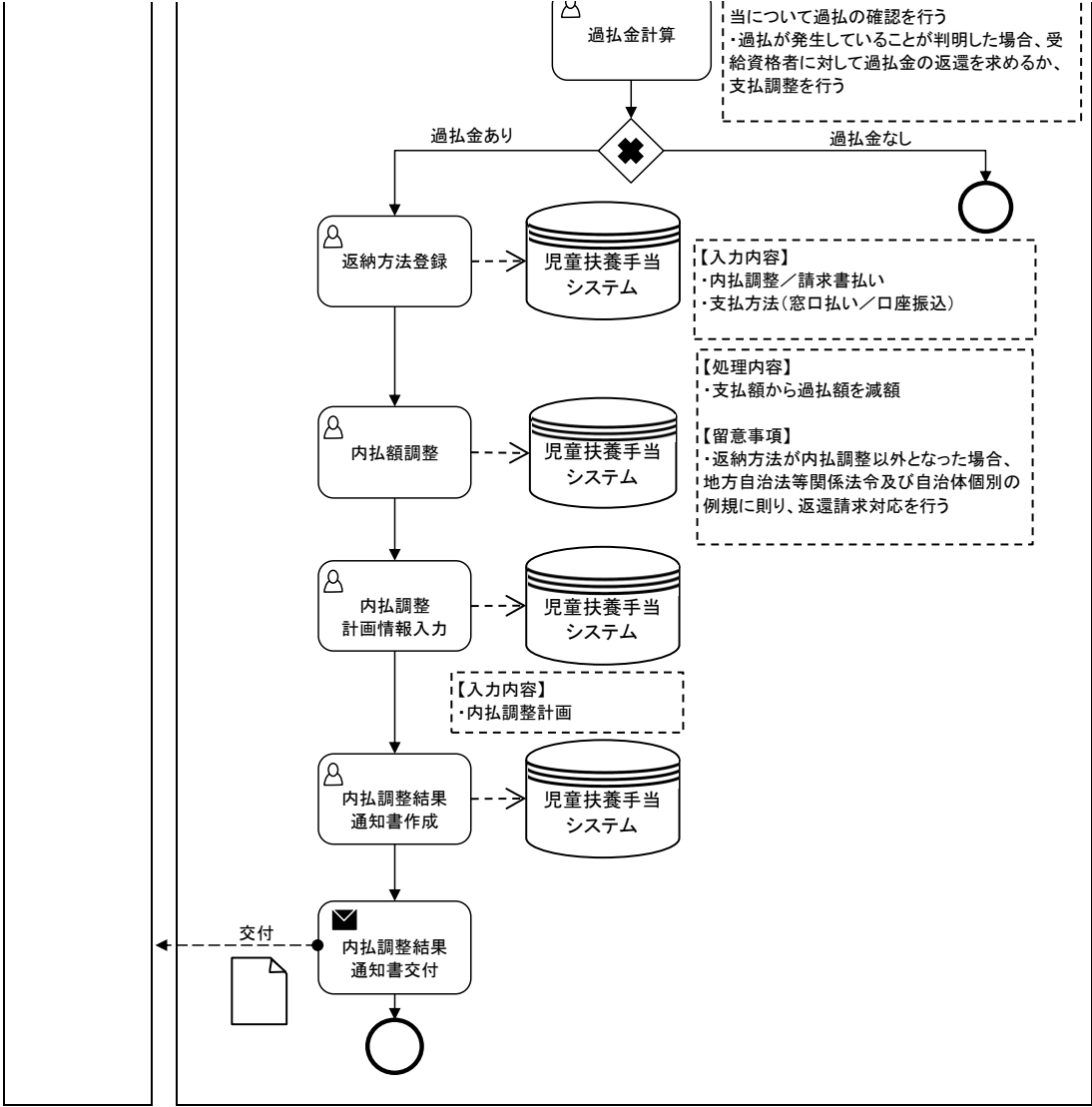

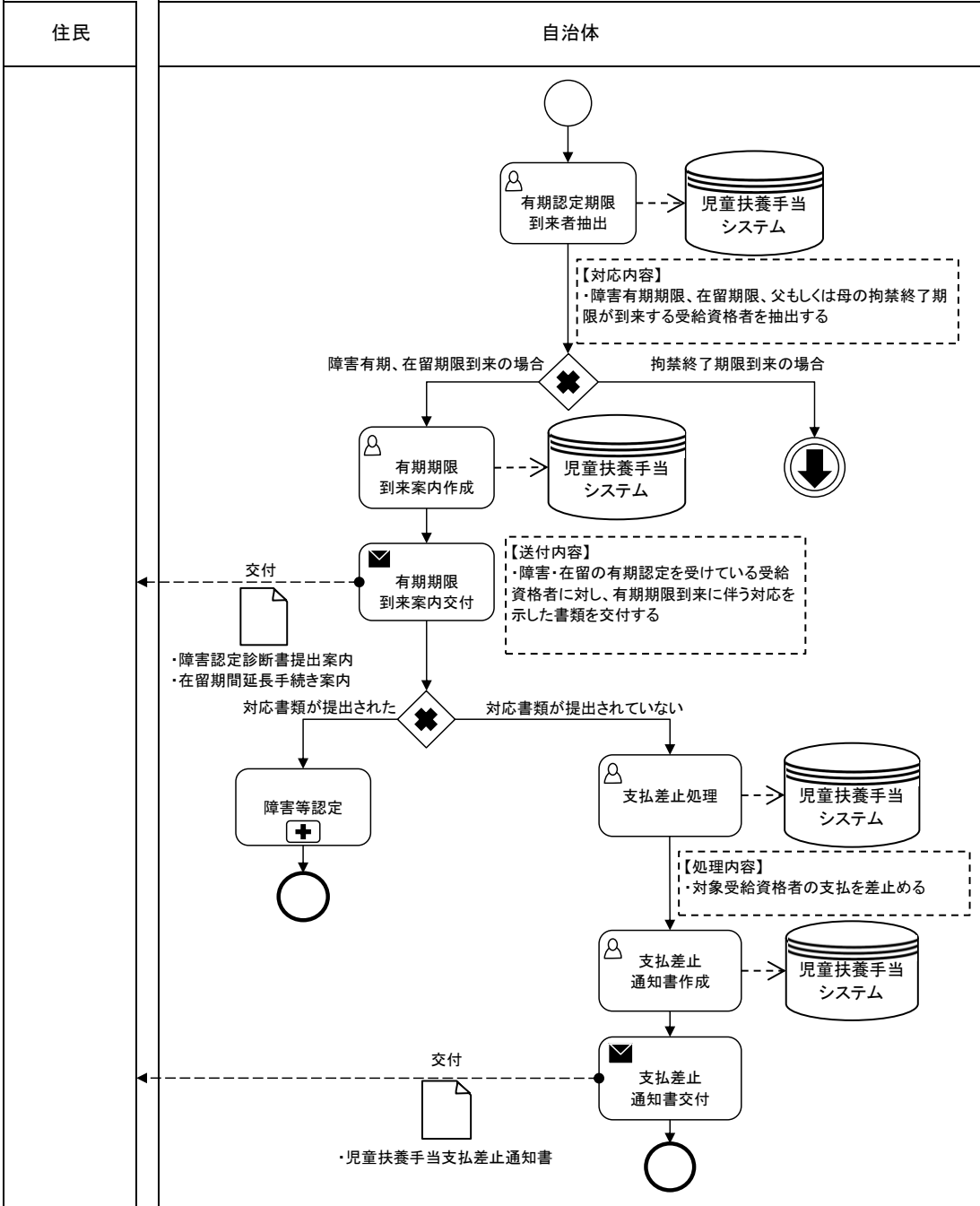

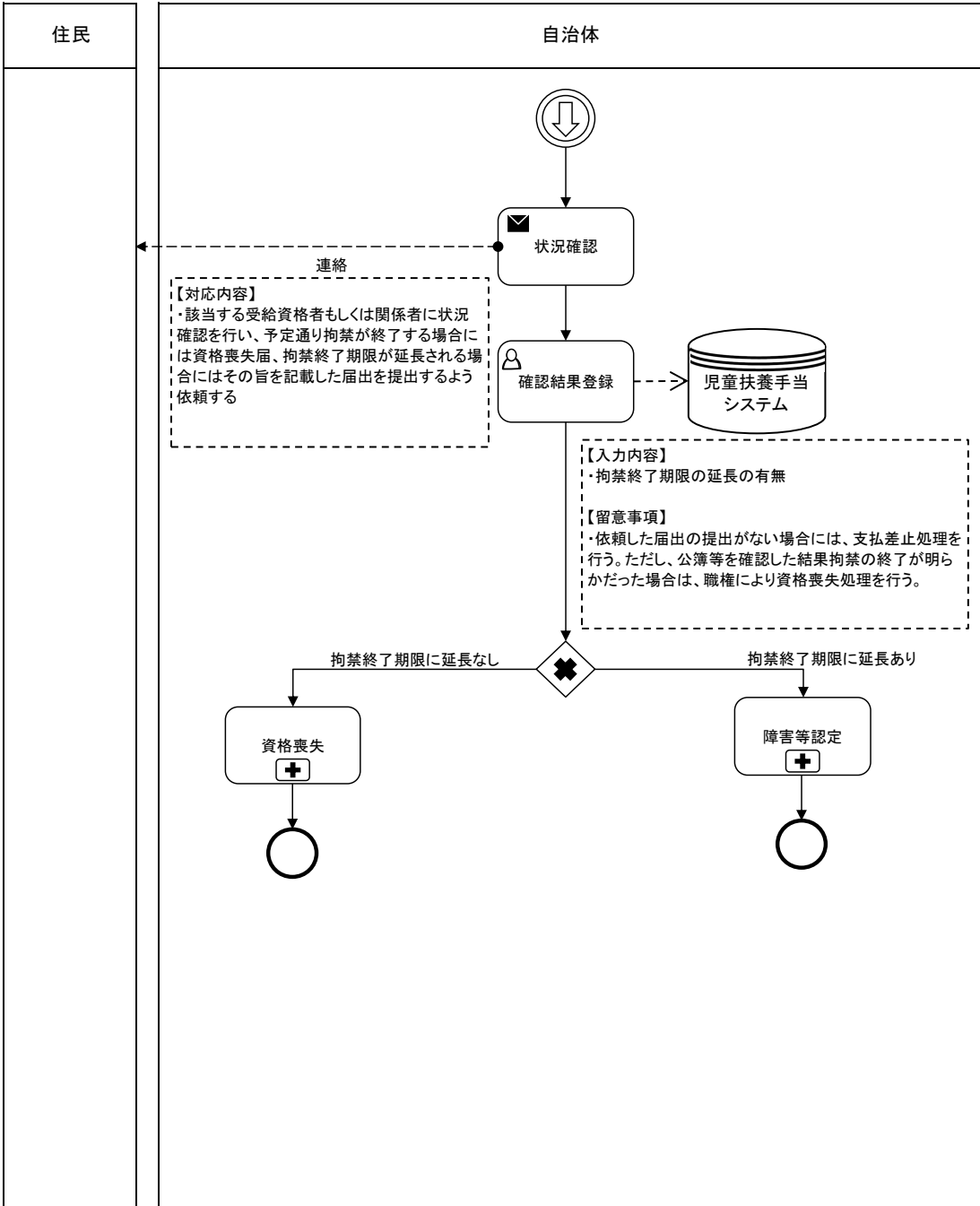

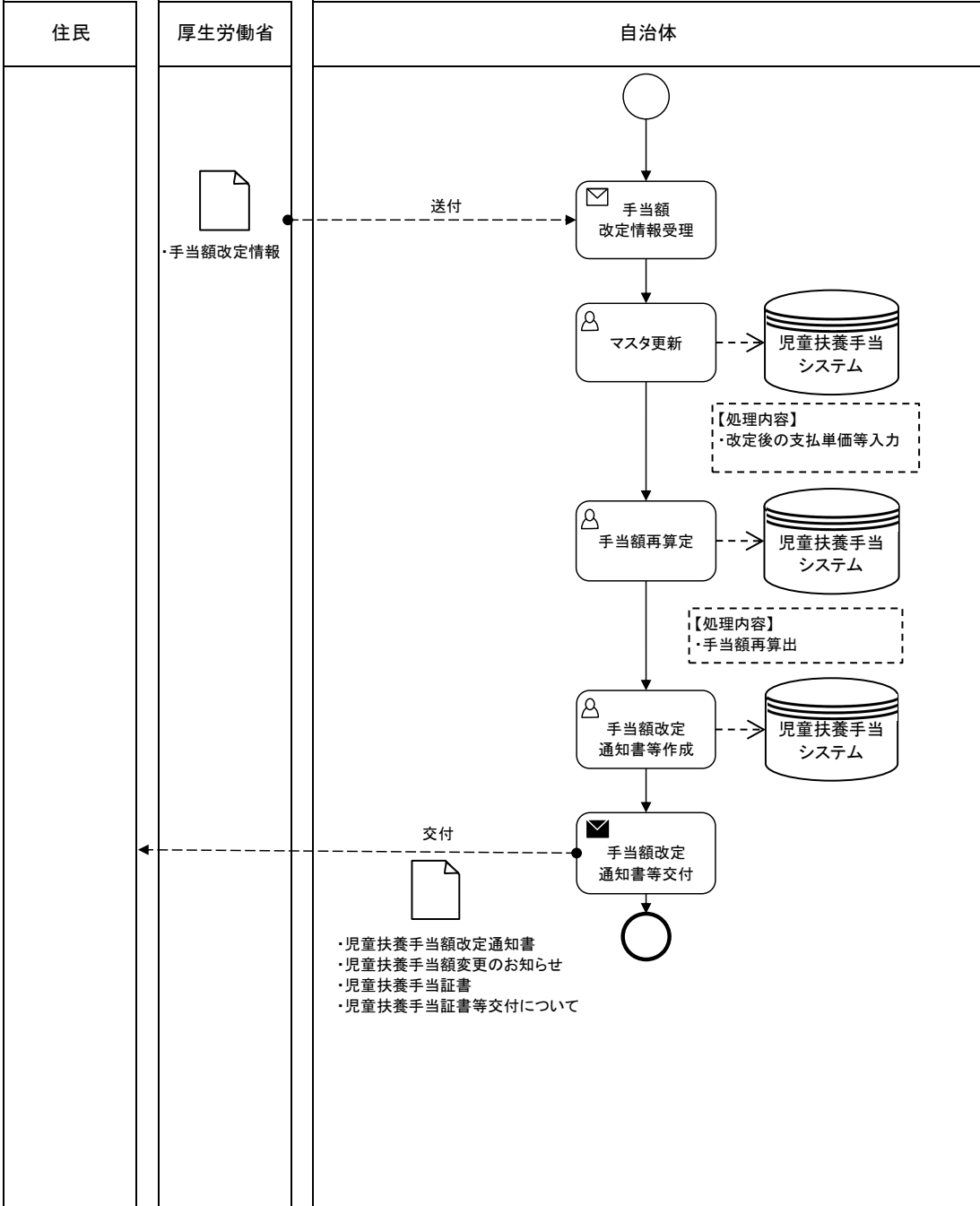

区分	児童扶養手当	Lvl	23.証書再発行	Lv2	証書再発行処理
----	--------	-----	----------	-----	---------

